

INQUITA

Type HD8750

НАСТАНОВА З ЕКСПЛУАТАЦІЇ



ПЕРШ НІЖ КОРИСТУВАТИСЯ МАШИНОЮ, УВАЖНО ПРОЧИТАЙТЕ ЦЮ НАСТАНОВУ З ЕКСПЛУАТАЦІЇ.

CE

 **Saeco**

Вітаємо вас із покупкою повністю автоматичної каво-машини Saeco Intuita Silver!

*Щоб максимально скористатися підтримкою Saeco, зареєструйте вашу покупку на **www.philips.com/welcome**.*

Ця настанова з експлуатації є дійсною для моделі HD8750.

Ця кавомашина призначена для приготування кави еспресо з використанням цілих зерен кави. У цій настанові ви знайдете всю необхідну інформацію щодо встановлення, застосування, очищення та зняття накипу з вашої машини.

КОРОТКИЙ ОГЛЯД

ВАЖЛИВО	4
Вказівки з техніки безпеки	4
Увага.....	4
Правила користування	6
Відповідність нормативам	7
ВСТАНОВЛЕННЯ	8
Загальний вигляд виробу.....	8
Загальний опис.....	9
ПІДГОТОВЧІ ОПЕРАЦІЇ	10
Упаковка машини	10
Встановлення машини	10
ПЕРШЕ УВІМКНЕННЯ	12
Заправка системи	12
Цикл автоматичного промивання/автоочищення	13
Цикл ручного промивання	14
ВСТАНОВЛЕННЯ ВОДЯНОГО ФІЛЬТРУ «INTENZA+»	15
РЕГУЛЮВАННЯ	17
Saeco Adapting System.....	17
Регулювання керамічної кавомолки	17
Регулювання смаку (насиченості смаку кави)	18
Регулювання вузла видачі.....	19
Регулювання кількості кави в чашці.....	20
ПРИГОТУВАННЯ КАВИ Й ЕСПРЕСО	21
Приготування кави й еспресо з кави в зернах.....	21
ПРИГОТУВАННЯ КАПУЧИНО	22
ВИДАЧА КИП'ЯТКУ	25
ЧИЩЕННЯ І ДОГЛЯД	27
Щоденне очищення машини.....	27
Щоденне очищення водяного бачка.....	28
Щоденне очищення Автоматичного спінувача молока	28
Щотижневе очищення машини	29
Щотижневе очищення заварного пристрою	30
Щомісячне очищення Автоматичного спінувача молока	32
Щомісячне змащення заварного пристрою	37
Щомісячне очищення бункера для кави в зернах	38
ЗНЯТТЯ НАКИПУ	39
ЗНАЧЕННЯ СВІТЛОВИХ СИГНАЛІВ	43
Дисплей панелі управління	43
ВИРІШЕННЯ ПРОБЛЕМ	46
ЕНЕРГОЗБЕРЕЖЕННЯ	48
Режим енергозбереження.....	48
Утилізація	48
ТЕХНІЧНІ ХАРАКТЕРИСТИКИ	49
ГАРАНТІЯ І ТЕХНІЧНА ДОПОМОГА	49
Гарантія	49
Допомога	49
ЗАМОВЛЕННЯ МАТЕРІАЛІВ ДЛЯ ОБСЛУГОВУВАННЯ	50

ВАЖЛИВО

Вказівки з техніки безпеки

Машина обладнана запобіжними пристроями. Слід, тим не менш, уважно прочитати вказівки з техніки безпеки, наведені в цій настанові з експлуатації для того, щоб уникнути випадкової шкоди та збитків людям або майну. Зберігайте цю настанову для подальших консультацій.



Термін **УВАГА** і цей значок попереджають користувача щодо ризикованих ситуацій, які можуть спричинити важкі пошкодження, небезпеку для життя та/або шкоду для машини.



Термін **ПОПЕРЕДЖЕННЯ** і цей значок попереджають користувача щодо ризикованих ситуацій, які можуть спричинити легкі пошкодження, небезпеку для життя та/або шкоду для машини.

Увага

- Підключіть машину до відповідної настінної розетки, основна напруга якої відповідає технічним характеристикам машини.
- Уникайте того, щоб шнур живлення звисав зі стола або з робочої стійки, або торкався гарячих поверхонь.
- Не занурюйте машину, електричну розетку або шнур живлення у воду: небезпека ураження електричним струмом!
- Не направляйте струмінь кип'ятку на частини тіла: небезпека опіку!

- Не торкайтесь гарячих поверхонь. Користуйтеся ручками і рукоятками.
- Витягніть штепсельну вилку з розетки:
 - якщо виявляться відхилення від норми;
 - якщо машина залишиться без використання тривалий час;
 - перш ніж розпочинати очищення машини.Тягніть за вилку, а не за шнур живлення. Не торкайтеся вилки мокрими руками.
- Не користуйтеся машиною, якщо вилка, шнур живлення або сама машина виявляться пошкодженими.
- Не переробляйте і не модифікуйте жодним чином машину або шнур живлення. Всі ремонтні роботи повинні виконуватись авторизованим сервісним центром, що має відповідний дозвіл від Philips, для уникнення будь-якої небезпеки.
- Ця машина не призначена для використання дітьми віком до 8 років.
- Машина може використовуватись дітьми віком 8 років (або більше), якщо вони були попередньо проінструктовані щодо правильної експлуатації машини і усвідомлюють всі небезпеки або знаходяться під наглядом дорослих.
- Чищення і догляд не повинні виконуватись дітьми, окрім випадків, якщо вони старше 8 років і знаходяться під наглядом дорослих.
- Тримайте машину і її шнур живлення подалі від дітей віком до 8 років.
- Машина може використовуватись особами з обмеже-

ними фізичними, психічними або сенсорними можливостями, а також (або) недостатньо обізнаними, якщо вони були попередньо проінструктовані щодо правильної експлуатації машини і усвідомлюють всі небезпеки або знаходяться під наглядом дорослих.

- Діти повинні бути під наглядом для впевненості, що вони не будуть грати з машиною.
- Не вставляйте пальці або інші предмети в кавомолку.

Правила користування

- Ця кавомашина призначена тільки для побутового використання і не передбачена для застосування в таких приміщеннях, наприклад, як їдальні або кухонних зонах магазинів, офісів, господарств або інших робочих приміщеннях.
- Слід завжди ставити машину на рівній і стійкій поверхні.
- Не ставте машину на гарячі поверхні, поблизу від гарячих печей, нагрівачів або інших аналогічних джерел тепла.
- Завжди засипайте в бункер лише каву в зернах. Мелена або розчинна кави, а також інші предмети у разі потрапляння в бункер для кави в зернах пошкодують машину.
- Слід залишати машину охолоджуватись перш, ніж вставляти або знімати будь-які деталі.
- Не заповнюйте водяний бачок гарячою водою або кип'ятком. Використовуйте лише холодну воду.

- Не користуйтеся для очищення абразивними порошками або агресивними миючими засобами. Достатньо м'якої тканини, зволоженої водою.
- Регулярно виконуйте зняття накипу з машини. Машина сама вкаже вам, коли необхідно здійснити зняття накипу. Якщо не виконати цю операцію, машина перестане працювати належним чином. У цьому випадку ремонт не покривається гарантією!
- Не тримайте машину при температурі нижче 0 °С. Вода, що залишається всередині нагрівальної системи, може замерзнути і пошкодити машину.
- Не залишайте воду в бачку, якщо машина не буде використовуватись впродовж тривалого часу. Вода може забруднитись. Кожного разу при застосуванні машини користуйтеся свіжою водою.

Відповідність нормативам

У відповідності до статті 13 законодавчого декрету італійського уряду від 25 липня 2005 р. № 151 «Виконання Директив 2005/95/ЄС, 2002/96/ЄС і 2003/108/ЄС стосовно зменшення використання небезпечних речовин в електричних і електронних приладах, а також утилізації відходів».

Ця машина відповідає європейській директиві 2002/96/ЄС.

Цей апарат Philips відповідає всім діючим стандартам і нормативам щодо впливу електромагнітних полів.

ВСТАНОВЛЕННЯ

Загальний вигляд виробу

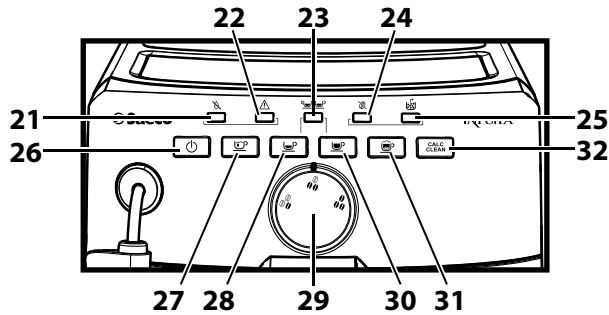
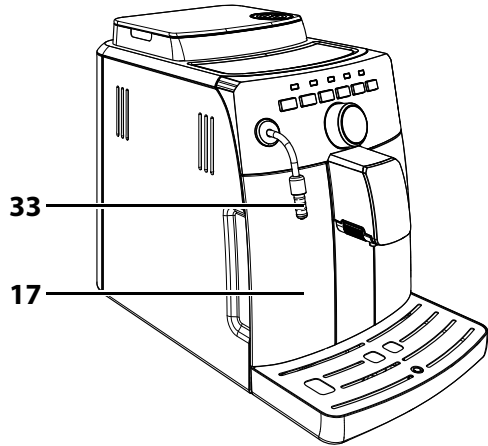
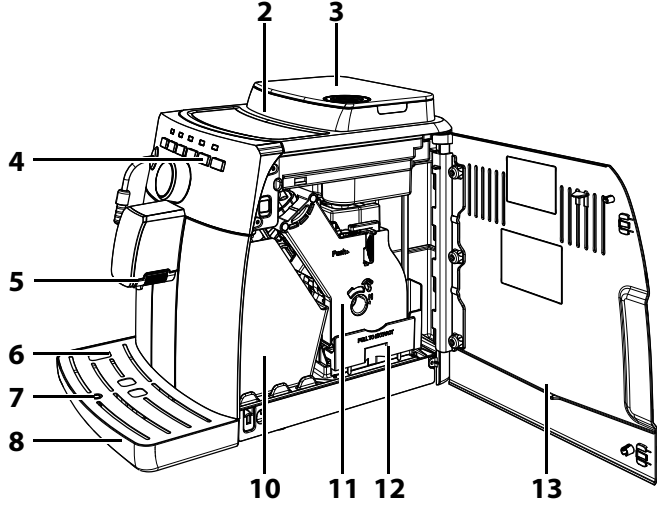
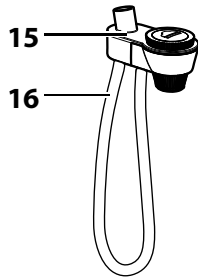
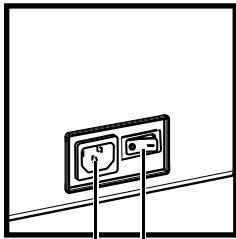
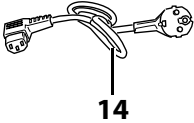
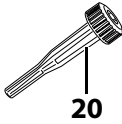
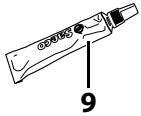
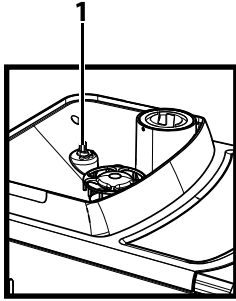

Загальний опис

1. Ручка регулювання помелу
2. Бункер для кави в зернах
3. Кришка бункера для кави в зернах
4. Панель управління
5. Вузол видачі кави
6. Підставка для чашок
7. Показчик заповнення піддона для крапель
8. Піддон для крапель
9. Мастило для заварного пристрою
10. Контейнер для кавової гущі
11. Заварний пристрій
12. Контейнер для кави
13. Дверцята для обслуговування
14. Шнур живлення
15. Автоматичний спінювач молока
16. Всмоктувальна трубка
17. Водяний бачок
18. Розетка для шнура живлення
19. Головний вимикач
20. Ключ регулювання кавомолки
21. Індикатор «Нестача води»
22. Індикатор «Сигналізація»
23. Індикатор «Подвійна кави»
24. Індикатор «Нестача кави»
25. Індикатор «Контейнер для кавової гущі»
26. Кнопка ON/OFF
27. Кнопка видачі кип'ятку
28. Кнопка приготування еспресо
29. Перемикач «Смак»
30. Кнопка приготування кави
31. Кнопка приготування капучино/видачі пари
32. Кнопка зняття накипу
33. Парова трубка + гумовий захист для Автоматичного спінювача молока
34. Розчин для зняття накипу (продається окремо)

ПІДГОТОВЧІ ОПЕРАЦІЇ

Упаковка машини

Заводська упаковка спроектована й вироблена для захисту машини під час перевезення. Радимо зберегти її для можливого транспортування в майбутньому.

Встановлення машини

1 Дістаньте з упаковки піддон для крапель з решіткою.

2 Дістаньте машину з упаковки.

3 Для оптимальної роботи машини радимо:

- вибрати рівну і стійку поверхню, де ніхто не зможе перекинути машину або травмуватися нею;
- вибрати добре освітлене й чисте місце, в якому легко дістатися до електричної розетки;
- передбачити мінімальну відстань машини від стін, як показано на малюнку.

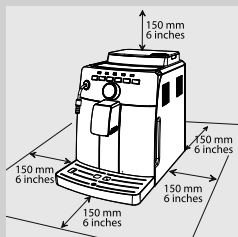

4 Вставте піддон для крапель з решіткою в машину. Перевірте, чи він вставлений до кінця.

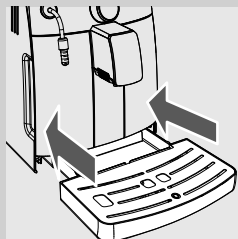

Примітка:

піддон для крапель призначений для збирання води, яка витікає з вузла видачі впродовж циклів промивання/автоочищення, та для збирання кави, що може витікати під час приготування напоїв. Спорожнюйте і вимивайте піддон для крапель щодня і кожного разу, коли покажчик заповнення піддона для крапель піднятий.



Попередження:

НЕ виймайте піддон для крапель відразу після увімкнення машини. Зачекайте пару хвилин, щоб машина виконала цикл промивання/автоочищення.

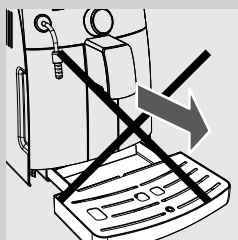

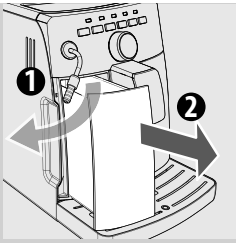

5 Вийміть водяний бачок.

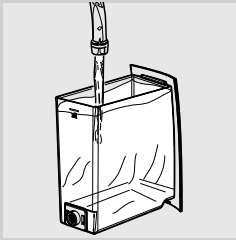

6 Обполосніть бачок свіжою водою.

7 Наповніть водяний бачок свіжою водою до позначки MAX та знову вставте його в машину. Перевірте, чи він вставлений до кінця.



Попередження:

не заповнюйте водяний бачок гарячою, газованою водою, кип'ятком або іншими видами рідини, які можуть пошкодити бачок та навіть машину.

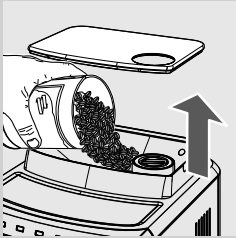

8 Зніміть кришку бункера для кави в зернах і повільно засипте каву в зернах в бункер.



Примітка:

не засипайте надто багато кавових зерен в бункер, щоб не погіршити характеристики помелу машини.



Попередження:

завжди засипайте в бункер лише каву в зернах. Мелена, розчинна, зацукрована, ароматизована кави, а також інші предмети можуть пошкодити машину.

9 Поставте кришку на бункер для кави в зернах.

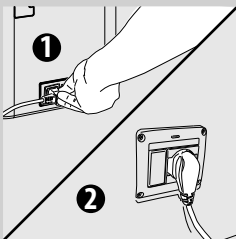

10 Вставте штепсельну вилку в електричну розетку, що знаходиться позаду машини.

11 Вставте штепсельну вилку з іншого кінця шнура живлення в настінну електричну розетку відповідної напруги.

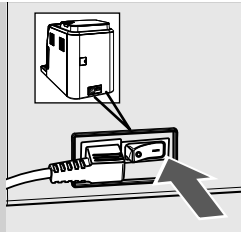

12 Поверніть головний вимикач, що знаходиться позаду машини, в положення «**⏻**».



13 На панелі управління блимає кнопка «**⏻**». Натисніть кнопку «**⏻**», щоб увімкнути машину.

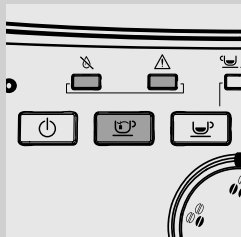

14 Індикатори «**⚡**», «**⚠**» та індикатор кнопки «**⏻**» починають швидко блимати, щоб вказати на те, що необхідно здійснити заправлення водяної системи.

ПЕРШЕ УВІМКНЕННЯ

Перед першим використанням мають бути виконані наступні умови:

- 1) необхідно заправити систему;
- 2) машина виконає автоматичний цикл промивання/автоочищення;
- 3) необхідно запустити цикл ручного промивання.

Заправка системи

Впродовж цього процесу свіжа вода тече по внутрішньому контуру і машина нагрівається. Ця операція потребує кількох хвилин.



1 Підставте під парову трубку ємкість.

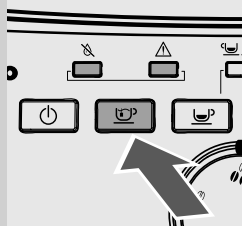

- 2** Натисніть кнопку «☕», щоб запустити цикл. Машина почне автоматично заправляти систему, випускаючи певну кількість води з парової трубки.

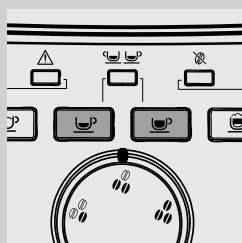

- 3** По закінченні процедури кнопки «☕» і «☕» блимають. Машина розігрівається.

Цикл автоматичного промивання/автоочищення

По закінченні розігрівання, машина виконає автоматичний цикл промивання/автоочищення внутрішніх контурів, використовуючи свіжу воду. Ця операція потребує менше однієї хвилини.

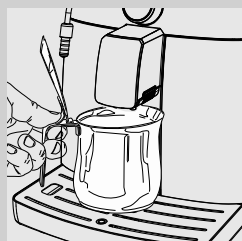

- 4** Підставте ємкість під вузол видачі для збирання невеликої кількості води, що буде витікати.

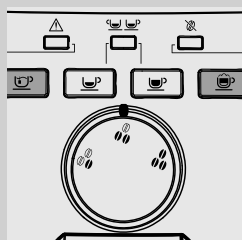

- 5** Кнопки «☕» і «☕» блимають під час всієї процедури.

- 6** Дочекайтеся автоматичного завершення циклу.



Примітка:

можна зупинити видачу, натиснувши кнопку «☕» або «☕».

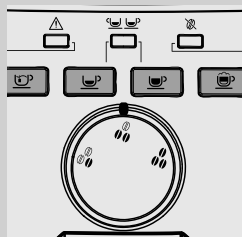

- 7** Після завершення вищевказаних операцій, переконайтеся, що кнопки «☕», «☕», «☕» і «☕» блимають.

Цикл ручного промивання

Впродовж цього процесу подається кава, а через систему видачі пари/гарячої води виходить свіжа вода. Ця операція потребує кількох хвилин.

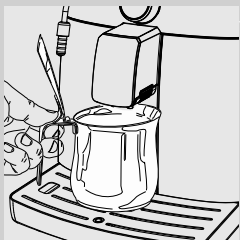

- 1 Підставте ємкість під вузол видачі кави.

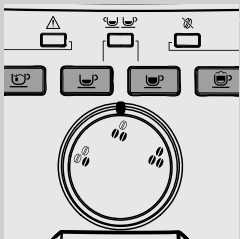

- 2 Переконайтеся, що індикатори «☕», «☕», «☕» і «☕» горять сталим світлом.

- 3 Натисніть кнопку «☕». Машина починає видавати каву.

- 4 Після завершення видачі спорожніть ємкість.
Повторіть операції від пункту 1 до пункту 3; потім перейдіть до пункту 5.



- 5 Підставте під парову трубку ємкість.

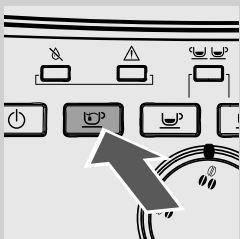

- 6 Натисніть кнопку «☕», щоб розпочати видачу кип'ятку.

- 7 Видавайте воду до тих пір, поки індикатор, що вказує відсутність води «☕», не стане горіти сталим світлом.

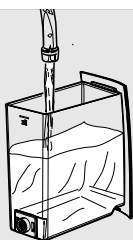

8 Після закінчення знову наповніть водяний бачок до позначки MAX. Машина готова до роботи.

9 Встановіть шип в насадку для приготування кави капучино «Сарруссінаторе» за допомогою всмоктувальної трубки.



Примітка:

Якщо машина залишалася зупиненою впродовж двох або більше тижнів, при увімкненні вона виконає автоматичний цикл промивання/автоочищення. Далі необхідно запустити цикл ручного промивання, як описано вище.

Автоматичний цикл промивання/автоочищення запускається також автоматично, якщо машина залишалася в режимі енергозбереження або була вимкнена впродовж більше 15 хв.

Після закінчення циклу можна видавати каву.

ВСТАНОВЛЕННЯ ВОДЯНОГО ФІЛЬТРУ «INTENZA+»



Рекомендується встановити водяний фільтр «INTENZA+», який обмежує утворення накипу в машині і надає більш інтенсивного аромату вашої еспресо.

Водяний фільтр INTENZA+ можна придбати окремо. Стосовно більш детальної інформації див. сторінку, що стосується засобів для технічного обслуговування в цих інструкціях з експлуатації.

Вода — суттєвий елемент у приготуванні кави еспресо, тому надзвичайно важливо завжди професійно фільтрувати її. Водяний фільтр «INTENZA+» може запобігти утворенню мінеральних осадів, покращуючи якість води.

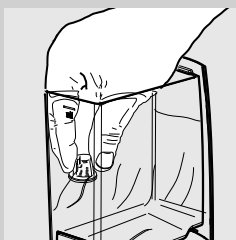

1 Зніміть невеличкий білий фільтр, встановлений у водяному бачку, і зберігайте його в сухому місці.



- 2** Розпакуйте водяний фільтр «INTENZA+», занурте його вертикально (отвором вгору) в холодну воду і трохи стисніть з боків, щоб випустити бульбашки повітря.

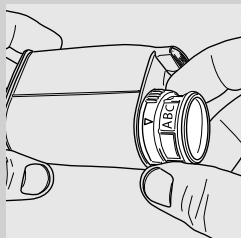

- 3** Налаштуйте фільтр в залежності від жорсткості води в вашій зоні. Налаштування вказані на упаковці фільтра.
- A = м'яка вода
 - B = жорстка вода (стандартне налаштування)
 - C = дуже жорстка вода

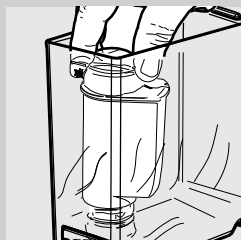

- 4** Вставте фільтр у порожній водяний бачок. Штовхніть його до найнижчої точки.

- 5** Наповніть водяний бачок свіжою водою та знову вставте в машину. Відмітьте дату наступної заміни водяного фільтра (+ 2 місяці).

- 6** Вилийте воду, що міститься в бачку, за допомогою функції «кип'яток» (див. розділ «Видача кип'ятку»).

- 7** Знову наповніть водяний бачок.

РЕГУЛЮВАННЯ

Машина дозволяє здійснювати певні регулювання для видачі як можна кращої кави.

Saeco Adapting System

Кава — це натуральний продукт, і її характеристики можуть змінюватися залежно від походження, купажу та підсмажування. Кавомашина обладнана системою автоматичного налаштування, що дозволяє використовувати усі різновиди кави в зернах, що є у продажу (не зацукровані).

Машина налаштовується автоматично після видачі кількох порцій кави, щоб оптимізувати екстракцію кави в зв'язку із щільністю меленої кави.

Регулювання керамічної кавомолки

Керамічні кавомолки гарантують завжди відмінний ступінь помелу і особливий розмір часток для кожного типу кави.

Ця технологія пропонує повне зберігання аромату, гарантуючи справжній італійський смак у кожній чашці.



Увага:

Керамічна кавомолка містить рухомі деталі, які можуть бути небезпечними. Тому, забороняється вставляти в неї пальці або інші предмети. Відрегулюйте керамічну кавомолку, користуючись лише ключем для регулювання помелу.

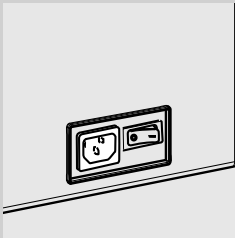

Керамічні кавомолки можуть бути відрегульовані таким чином, щоб адаптувати помел кави до вашого індивідуального смаку.



Увага:

ручку регулювання помелу, розташовану всередині бункера для кави в зернах, належить обертати, лише коли керамічна кавомолка працює.

Можна здійснити це регулювання, натиснувши і повернувши ручку регулювання помелу, розташовану всередині бункера для кави в зернах, за допомогою спеціального ключа для регулювання помелу, що постачається в комплекті.

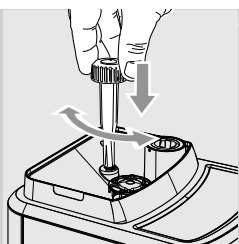

1 Натискайте і повертайте ручку регулювання помелу щоразу на одну поділку. Різниця в смаку буде помітною після видачі 2-3 порцій кави.

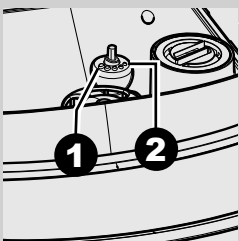

2 Позначки, нанесені усередині бункеру для кави в зернах, визначають встановлену ступінь помелу. Можна налаштувати 5 різних ступенів помелу від положення 1 для грубого помелу й більш легкого смаку до положення 2 для дрібного помелу й більш насиченого смаку.

При налаштуванні керамічної кавомолки на більш дрібний помел, смак кави буде більш насиченим. Для кави з більш легким смаком, налаштуйте керамічну кавомолку на більший помел.

Регулювання смаку (насиченості смаку кави)

Оберіть ваш улюблений купаж кави та відрегулюйте кількість кави для помелу за своїм власним смаком.



Примітка:

це має бути зроблено до того, як буде вибрана кави.

Повертаючи ручку, можна зробити три види кави. Смак змінюється в залежності від обраного положення:

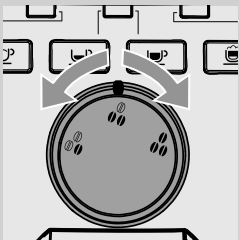

 = Легкий смак

 = Середній смак

 = Сильний смак

Регулювання вузла видачі

Вузол видачі можна відрегулювати за висотою, щоб краще пристосуватися до розмірів чашок, які бажаєте використовувати.

Для виконання регулювання підніміть або опустіть вузол видачі вручну пальцями, як показано на малюнку.

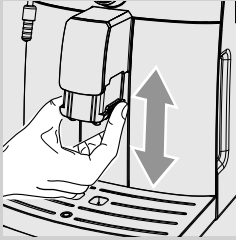

Рекомендовані положення:
для використання маленьких чашок;



для використання великих чашок.



Під вузол видачі можна підставити дві чашки/філіжанки, щоб водночас отримати дві порції кави.



Регулювання кількості кави в чашці

Машина дозволяє регулювати кількість отримуваної кави в залежності від смакових уподобань та розмірів чашок / філіжанок.

Після кожного натискання кнопки «☕» або «☕» машина видає запрограмовану кількість кави. Кожна кнопка відповідає певному різновиду кави; вона діє незалежно.

Наведена нижче процедура вказує, як програмувати кнопку еспресо «☕».



1 Підставте філіжанку під вузол видачі.

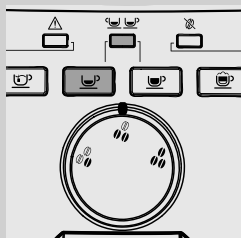

2 Притримайте натиснутою кнопку «☕».

Кнопка «☕» та індикатор «☕☕» блимають на цьому етапі. Відпустіть кнопку: тепер машина знаходиться в режим програмування. Машина запускає видачу кави.

3 Як тільки кава у чашці досягне бажаного рівня, натисніть знову кнопку «☕».

Тепер кнопка «☕» запрограмована; після кожного натискання машина видаватиме саме таку кількість еспресо, яка була щойно запрограмована.



Примітка:

слід дотримуватись тієї ж процедури при програмуванні кнопки кави «☕». Скористайтесь кнопкою «☕», щоб перервати видачу кави, як тільки буде досягнута бажана її кількість.

ПРИГОТУВАННЯ КАВИ Й ЕСПРЕСО

Приготування кави й еспресо з кави в зернах

Перш ніж видавати каву перевірте, щоб водяний бачок і бункер для кави в зернах були заповнені.

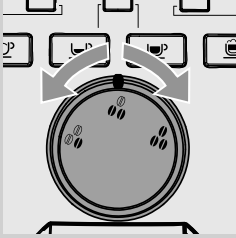

- 1 Поверніть перемикач смаку, щоб обрати бажаний смак.

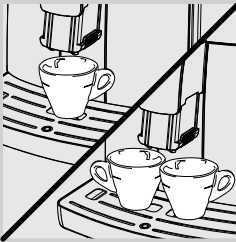

- 2 Підставте 1 або 2 філіжанки під вузол вмдачі.

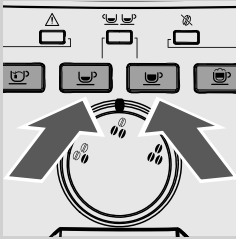

- 3 Натисніть кнопку «☕», щоб отримати еспресо; або кнопку «☕», щоб отримати каву.

- 4 Для приготування 1 еспресо або 1 кави натисніть необхідну кнопку один раз.

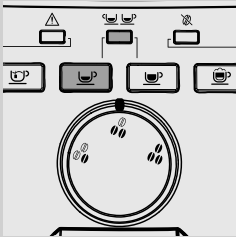

- 5 Для приготування 2 еспресо або 2 чашок кави натисніть необхідну кнопку два рази підряд. Індикатор «☕☕» загоряється.



Примітка:

у цьому режимі роботи машина автоматично почне молоти й дозувати додаткову кількість кави.

Приготування двох порцій еспресо потребує двох циклів розмелювання й двох циклів видачі, які машина виконає автоматично.

- 6 Після завершення циклу попереднього змочування кава почне витікати з вузла видачі.
- 7 Видача кави автоматично припиняється після досягнення заданого рівня; видачу можна в будь-яку мить зупинити, натиснувши знову відповідну кнопку (кнопка еспресо «☕» або кнопка кави «☕»).

ПРИГОТУВАННЯ КАПУЧИНО

Наступні кроки описують, як приготувати капучино.



Увага:

Небезпека опіків! На початку видачі можуть з'являтися невеликі бризки гарячої води. Автоматичний спінювач молока може мати високу температуру. Не торкайтеся до нього руками. Використовуйте лише спеціальну захисну рукоятку.

- 1 Наповніть ємкість холодним молоком на 1/3.



Примітка:

використовуйте холодне молоко (~5 °C/ 41 °F) з не менш, ніж 3% вмістом білку для отримання високоякісного капучино. Можна використовувати як незбиране, так і знежирене молоко, залежно від індивідуальних смаків.



Примітки:

Якщо необхідно здійснити видачу пари при увімкненні машини або після видачі кави, перш за все, може бути необхідним видати воду, яка ще знаходиться в системі.

Для цього натисніть кнопку «☕», щоб видати пару впродовж декількох секунд. Після цього натисніть кнопку «☕», щоб припинити видачу. Потім переходьте до пункту 2.

- 2 Вставте всмоктувальну трубку в Автоматичний спінювач молока.

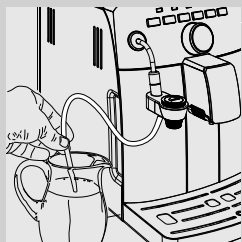

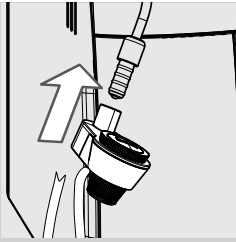

- 3 Вставте Автоматичний спінювач молока на його місце в паровій трубці до відповідної позначки.

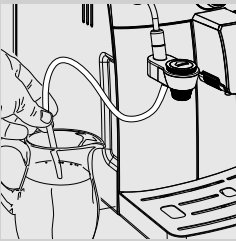



- 4 Вставте всмоктувальну трубку в молочний контейнер.

! **Попередження:**
з гігієнічних причин переконайтеся, що зовнішня поверхня всмоктувальної трубки є чистою.



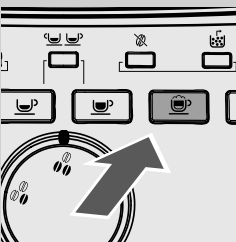

- 5 Підставте філіжанку під Автоматичний спінювач молока.

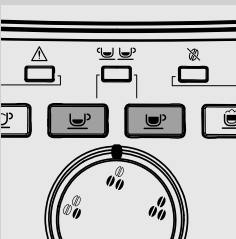

- 6 Натисніть кнопку «».



- 7 Машина розігрівается і кнопки «» і «» блимають. Кнопка «» гасне.

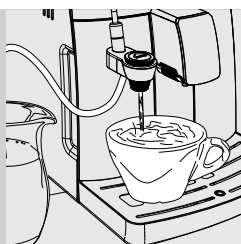

8 Коли кнопка «» загоряється знову, починається видача молочної піни.

9 Щоб закінчити видачу, натисніть кнопку «».

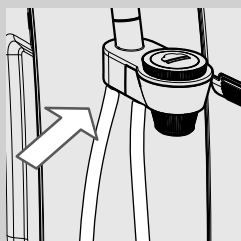

10 Після використання всмоктувальну трубку можна помістити, як показано на малюнку.



Примітка:

Після натискання кнопки «» необхідно зачекати декілька секунд, поки машина повністю припинить видачу пари.



Попередження:

Після спінювання молока, необхідно видати невелику кількість гарячої води в ємкість. Стосовно більш детальної інформації щодо чищення див. розділ «Щоденне очищення Автоматичного спіювача молока».



Примітка:

після видачі пари можна відразу ж перейти до видачі еспресо або кип'ятку.

ВИДАЧА КИП'ЯТКУ



Увага:

Небезпека опіків! На початку видачі можуть з'являтися невеликі бризки гарячої води. Автоматичний спінювач молока може нагріватися до високих температур: намагайтеся не торкатися його голими руками. Використовуйте лише спеціальну захисну рукоятку.

Перш ніж видавати гарячу воду, перевірте щоб індикатори «☕», «☕», «☕» і «☕» горіли сталим світлом, та щоб водяний бачок був заповнений.

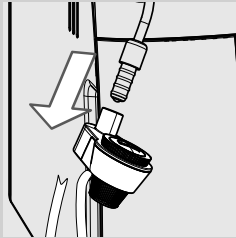
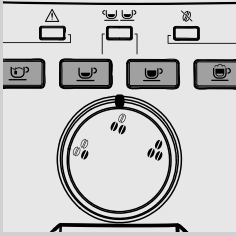

1 Зніміть Автоматичний спінювач молока, як показано на малюнку.

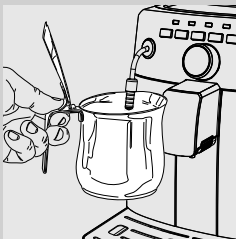



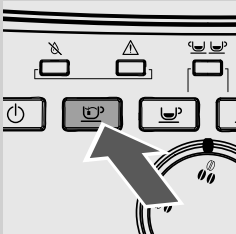

2 Підставте під парову трубку ємність.

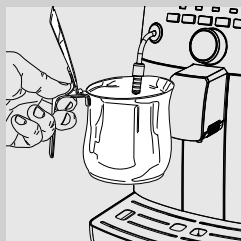
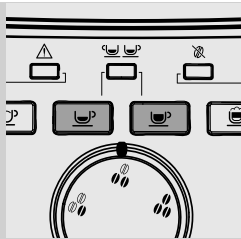

3 Натисніть кнопку «☕», щоб розпочати видачу кип'ятку.



- 4 Машина розігривається і кнопки «» «» блимають. Кнопка «» гасне.
- 5 Коли кнопка «» загоряється знову, починається видача пари.
- 6 Налийте бажану кількість кип'ятку. Щоб закінчити видачу кип'ятку, натисніть кнопку «» .

ЧИЩЕННЯ І ДОГЛЯД

Щоденне очищення машини



Попередження:

пунктуальне чищення і догляд машини дуже важливі для продовження терміну її експлуатації. Ваша машина постійно піддається дії вологи, кави і накипу!

Цей розділ надає детальний опис операцій, які слід здійснювати та частоти їх здійснення. Якщо ці операції не будуть здійснюватись, ваша машина перестане працювати правильним чином. На цей вид ремонтних робіт НЕ поширюється гарантія.



Примітка:

- Для очищення апарата використовуйте м'яку тканину, зволожену водою.
- Не завантажуйте знімні деталі в посудомийні машини.
- Не занурюйте машину у воду.
- Не використовуйте спирт, розчинники і/або абразивні матеріали для чищення машини.
- Не сушіть машину і (або) її складові частини в мікрохвильовій і (або) звичайній печі.

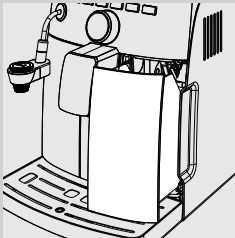

- 1** Щоденно спорожнюйте і очищайте контейнер для кавової гущі при увімкненій машині.

Інші операції з догляду можна виконувати, лише коли машина вимкнена та від'єднана від електричної мережі.

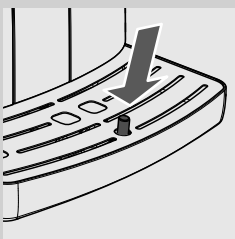
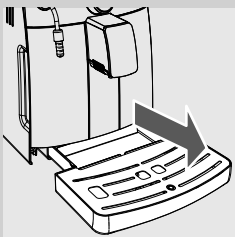

- 2** Спорожніть і вимийте піддон для крапель. Виконуйте цю операцію, навіть коли показчик заповнення піддона для крапель піднятий.

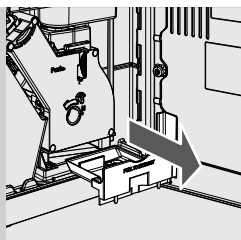

- 3 Спорожніть і очистіть контейнер для кави збоку машини. Відчиніть дверцята для обслуговування, зніміть контейнер та спорожніть залишки кави.

Щоденне очищення водяного бачка

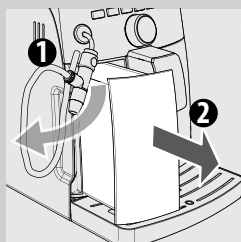

- 1 Зніміть невеличкий білий фільтр або водяний фільтр INTENZA+ (якщо він присутній) з водяного бачка і вимийте його свіжою водою.
- 2 Встановіть невеличкий білий фільтр або водяний фільтр INTENZA+ (якщо він присутній) в гніздо, злегка притиснувши та трохи повернувши його.
- 3 Заповніть бачок свіжою водою.

Щоденне очищення Автоматичного спінювача молока

Важливо очищати Автоматичний спінювач молока щодня та після кожного використання для підтримання гігієнічних умов та гарантії приготування молочної піни необхідної консистенції.

Після спінювання молока завжди необхідно:

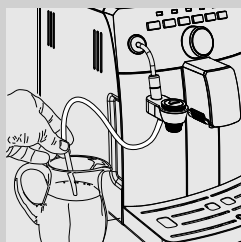

- 1 Занурити всмоктувальну трубку в ємкість зі свіжою водою.

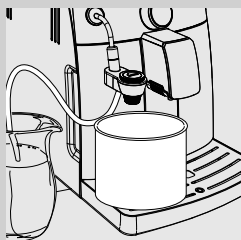

- 2 Підставити порожню ємкість під Автоматичний спінювач молока.

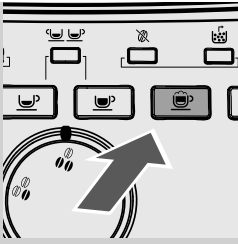

3 Натисніть кнопку «☕».

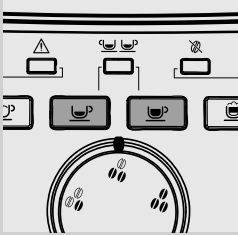

4 Машина розігрівається і кнопки «☕» і «☕» блимають. Кнопка «☕» гасне.

5 Коли кнопка «☕» знову загориться, машина розпочне видачу води для очищення.

6 Коли вода на виході з насадці для приготування кави капучино «Cappuccinatore» буде чистою, натисніть кнопку «☕», щоб закінчити видачу.

7 Почистіть всмоктувальну трубку за допомогою вологої тканини.

Щотижневе очищення машини

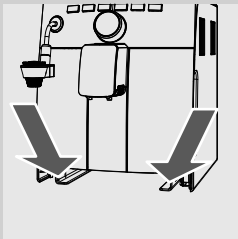

Очищуйте посадочне місце піддона для крапель.

Щотижневе очищення заварного пристрою

Заварний пристрій слід чистити кожного разу, коли наповнюється контейнер для кави в зернах, або принаймні раз на тиждень.

- 1 Вимкніть машину, натиснувши кнопку «», і вийміть вилку з електричної розетки.



- 2 Вийміть контейнер для кавової гущі. Відкрийте дверцята для обслуговування.

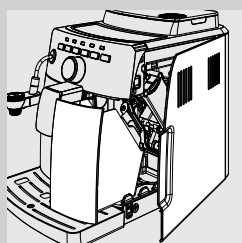

- 3 Вийміть контейнер для кави та прочистіть його.

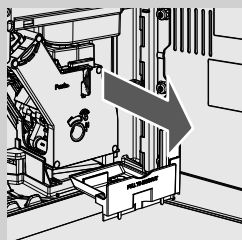

- 4 Щоб вийняти заварний пристрій, натисніть кнопку «PUSH», потягнувши за ручку.

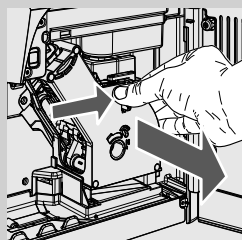

- 5 Помийте заварний пристрій теплою водою; верхній фільтр мийте обережно.

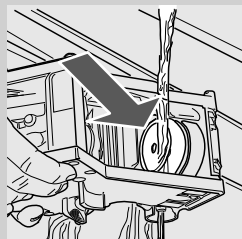

! **Попередження:**
не використовуйте миючі засоби або мило для очищення заварного пристрою.

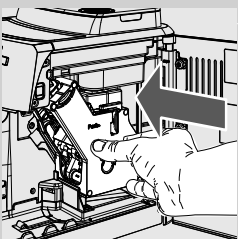
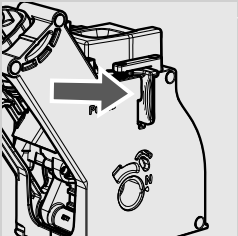
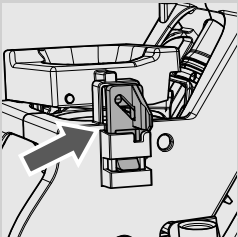
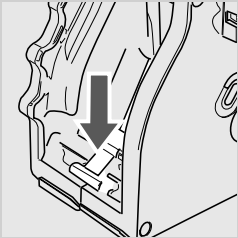
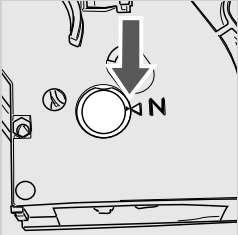

- 6** Дайте повністю висохнути на повітрі зварному пристрою.
- 7** Акуратно прочистіть внутрішню частину машини, користуючись м'якою тканиною, зволоженою водою.
- 8** Переконайтеся, що зварний пристрій зупинений; обидві позначки повинні збігатися. У протилежному випадку виконайте операцію, описану в пунктах 9-10.
- 9** Натисніть легко на важіль вниз, доки він не торкнеться основи зварного пристрою, й поки не співпадуть дві позначки збоку пристрою.
- 10** Переконайтеся в тому, що гачок для блокування зварного пристрою знаходиться у правильному положенні; щоб перевірити це, сильно натисніть кнопку «PUSH», поки не відчуєте з'єднання, що відбулося. Переконайтеся, що гачок знаходиться зверху до упору. У протилежному випадку спробуйте ще раз.
- 11** Знову вставте зварний пристрій у відповідну порожнину і посадіть на защіпки, не натискаючи кнопку «PUSH».

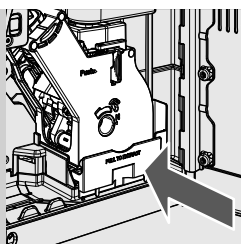

- 12** Вставте контейнер для кави і закрийте дверцята для обслуговування.

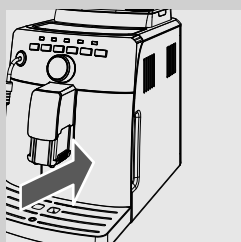

- 13** Вставте контейнер для кавової гуші.

Щомісячне очищення Автоматичного спінювача молока

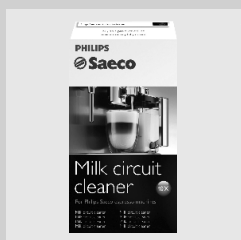

Автоматичний спінювач молока вимагає більш глибокого щомісячного очищення з використанням засобу для очищення системи циркуляції молока «Saeco Milk Circuit Cleaner». «Saeco Milk Circuit Cleaner» можна придбати окремо. Для більш детальної інформації див. сторінку, що стосується матеріалів для обслуговування в цій інструкції з експлуатації.



- 1** Переконайтеся, що Автоматичний спінювач молока вставлений правильно.
- 2** Влийте засіб для очищення контурів молока в ємкість. Додайте ½ л теплої води та зачекайте, поки засіб повністю не розчиниться.

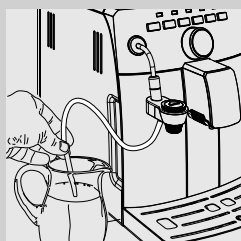

- 3** Вставте всмоктувальну трубку в ємкість.

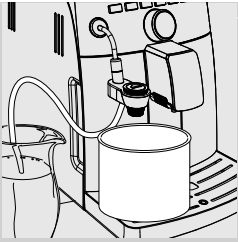

4 Підставте містку ємкість (1,5 л) під Автоматичний спінювач молока.

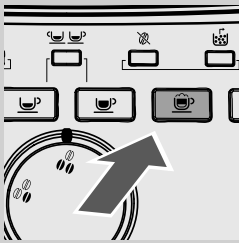

5 Натисніть кнопку «☕».

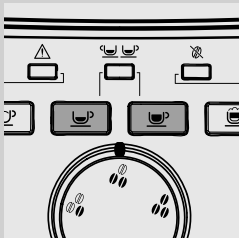

6 Машина розігрівається і кнопки «☕» і «☕» блимають. Кнопка «☕» гасне.

7 Коли кнопка «☕» знову загориться, машина розпочне видачу розчину для очищення.

8 Коли розчин закінчиться, натисніть кнопку «☕», щоб припинити видачу.



Увага:

не пийте розчин, отриманий в результаті цього процесу.

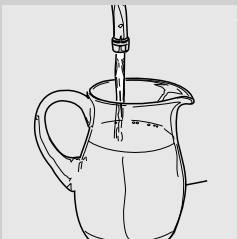

9 Добре промийте ємкість і наповніть її ½ л свіжої води, яка буде використовуватись для циклу промивання.

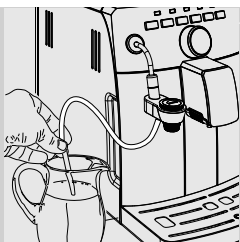

10 Вставте всмоктувальну трубку в ємкість.

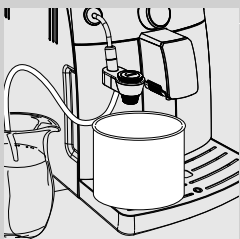

11 Спорожніть ємкість й знову підставте її під Автоматичний спінювач молока.

12 Натисніть кнопку «☕», щоб розпочати видачу.

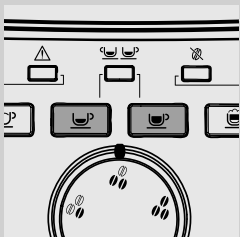

13 Машина розігрівається і кнопки «☕» і «☕» блимають. Кнопка «☕» гасне.

14 Коли кнопка «☕» знову загориться, машина розпочне видачу води для промивання.

15 Коли вода закінчиться, натисніть кнопку «☕», щоб припинити видачу.

16 Промийте всі деталі Автоматичного спінювача молока, як описано далі.

17 Зніміть Автоматичний спінювач молока з машини.

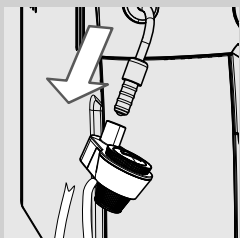

18 Зніміть гумовий роз'єм з парової трубки.



Попередження:

Якщо парова трубка нещодавно використовувалась, вона може бути гарячою.

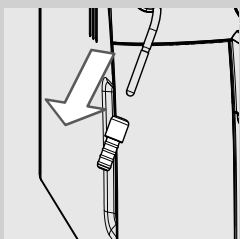

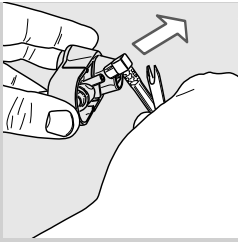

19 Вийміть всмоктувальну трубку.

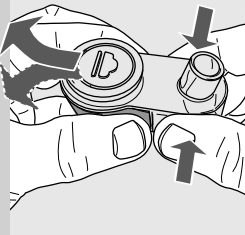

20 Щоб зняти Автоматичний спінювач молока, натисніть з боків і витягніть його, виконуючи легкі бокові рухи, як показано на малюнку.

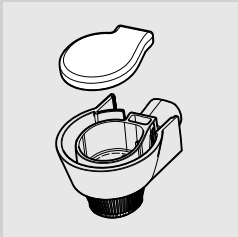

21 Зніміть гумову кришку, як показано на малюнку.

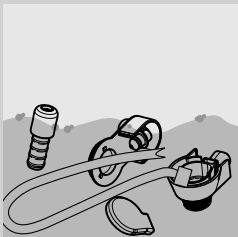

22 Промийте всі частини в теплій воді.



Примітка:

Можна також вимити ці компоненти в посудомийній машині.

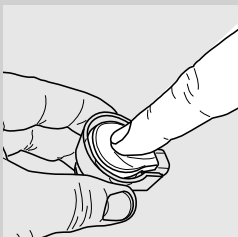

23 Встановіть кришку, натиснувши в центрі; переконайтеся, що вона добре зафіксована.

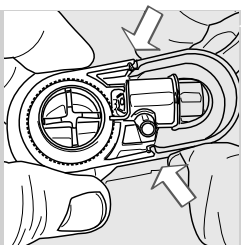

24 Встановіть Автоматичний спінювач молока в муфту, переконавшись, що він добре зафіксований на своєму місці.

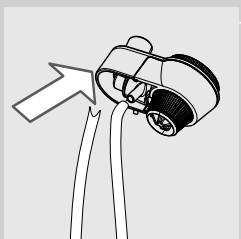

25 Встановіть всмоктувальну трубку.

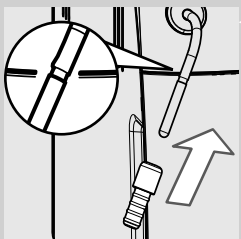

26 Знов встановіть гумовий захист на парову трубку.

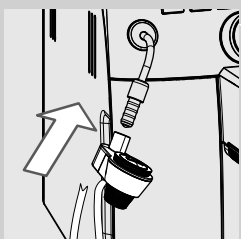

27 Вставте Автоматичний спінювач молока на гумовий захист, поки не відчуєте з'єднання, що відбулося.



Попередження:

Не вставляйте гумовий захист за межі позначки. У цьому випадку Автоматичний спінювач молока буде функціонувати неправильним чином, оскільки йому не вдасться всмоктувати молоко.

Щомісячне змащення заварного пристрою

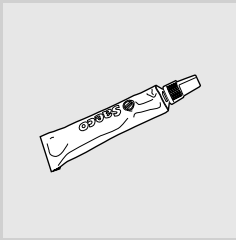

Змащуйте заварний пристрій приблизно після 500 чашок кави або раз на місяць.

Масло Saeco, яке використовується для заварного пристрою, може бути придбане окремо. Стосовно більш детальної інформації див. сторінку, що стосується засобів для технічного обслуговування в цих інструкціях з експлуатації.



Попередження:

перед тим як змастити заварний пристрій, необхідно очистити його свіжою водою і дати йому просохнути, як описано в розділі «Щотижневе очищення заварного пристрою».

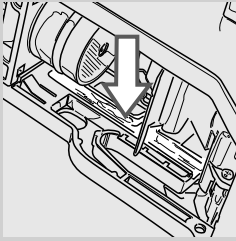

1 Нанесіть мастило рівномірно на обидві бокові направляючі.

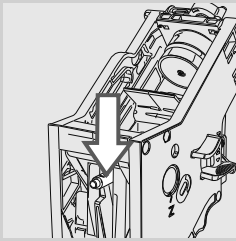
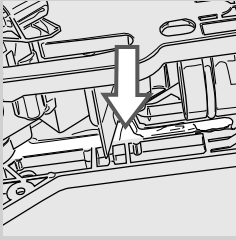

2 Змастіть також вісь.

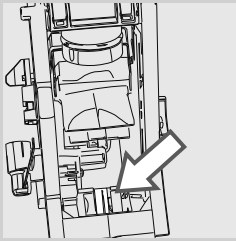

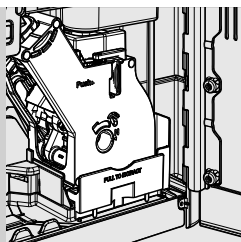

- 3 Вставте заварний пристрій на місце, поки не відчуєте з'єднання, що відбулося (див. розділ «Щотижневе очищення заварного пристрою»). Вставте контейнер для кави.
- 4 Вставте контейнер для кавової гущі й закрийте дверцята для обслуговування.

Щомісячне очищення бункера для кави в зернах

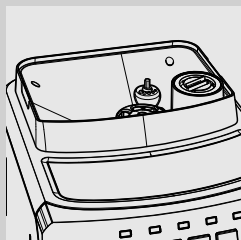

Очищуйте бункер для кави в зернах раз на місяць, коли він порожній, за допомогою вологої тканини, для видалення маслянистих речовин кави. Потім знову наповніть бункер кавою в зернах.

ЗНЯТТЯ НАКИПУ

Процес зняття накипу триває приблизно 35 хвилин.

Під час використання, всередині машини утворюється накип, який слід видаляти регулярно; в іншому разі водяна і кавова система машини може бути засмічена. Машина сама вкаже вам, коли необхідно здійснити зняття накипу. Якщо індикатор «CALC CLEAN» почне світити сталим світлом, це означає, що необхідно здійснити зняття накипу.

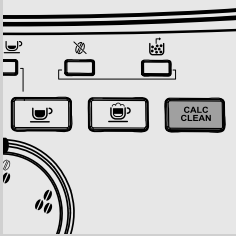

Попередження:

якщо ця операція не виконується, машина припинить працювати належним чином; у цьому разі ремонт НЕ покривається гарантією.



Користуйтеся лише засобом для зняття накипу виробництва компанії Saeco, створеним спеціально для оптимального підтримання продуктивності машини.

Засіб для зняття накипу Saeco можна придбати окремо. Стосовно більш детальної інформації див. сторінку, що стосується засобів для технічного обслуговування в цих інструкціях з експлуатації.



Увага:

не пийте ані розчин для зняття накипу, ані те, що виливається з машини до завершення циклу. У жодному разі не використовуйте для зняття накипу оцет.



Примітка:

не вимикайте машину під час циклу зняття накипу. В іншому разі знову виконайте цикл з початку.

Для виконання циклу зняття накипу дотримуйтесь нижченаведених інструкцій:

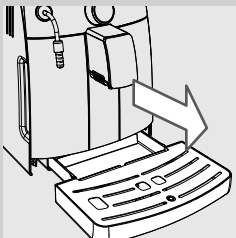

Перш ніж здійснювати зняття накипу:

1 Спорожніть піддон для крапель.

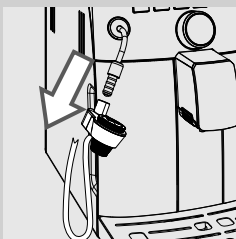

2 Зніміть Автоматичний спінювач молока з трубки пари/кип'ятку.

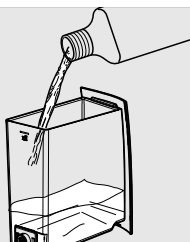

3 Зніміть водяний фільтр «INTENZA+» (якщо він був встановлений) з водяного бачка.

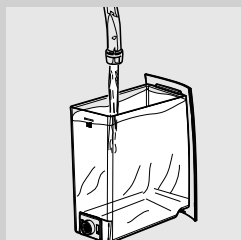

4 Зніміть водяний бачок і вилийте туди весь засіб для зняття накипу Saeco. Наповніть бачок свіжою водою до позначки MAX.

5 Знову вставте водяний бачок в машину.

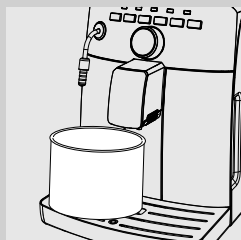

6 Розташувати містку ємкість (1,5 л) під трубою пари/кип'ятку та вузлом видачі.

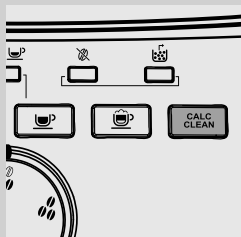

7 Утримуйте натисненою кнопку «CALC CLEAN» впродовж 3 секунд. Коли кнопка починає блимати, відпустіть її, щоб запустити цикл. Кнопка «CALC CLEAN» блимає під час виконання всього циклу зняття накипу.



Примітка:

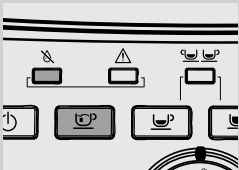
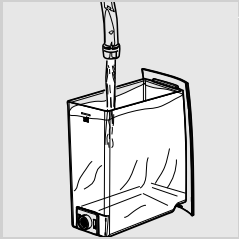

якщо кнопку «CALC CLEAN» було натиснуто помилково, натисніть кнопку «☕», щоб вийти.

8 На цьому етапі розпочинається видача розчину для зняття накипу з трубки пари/кип'ятку (кнопка «☕» горить сталим світлом) і з вузла видачі (кнопка «☕» горить сталим світлом).



Примітка:

цикл зняття накипу можна призупинити, натиснувши кнопку «**CALC CLEAN**»; щоб відновити цикл, натисніть кнопку знову «**CALC CLEAN**». Це дозволить спорозжити ємкість або зняти її на короткий період.



9 Коли розчин для зняття накипу закінчиться, індикатор «» загориться, а кнопка «» почне блимати.

10 Спорозжити ємкість.

11 Зніміть водяний бачок, промийте і наповніть його свіжою водою до позначки MAX. Знову вставте його в машину.

12 Спорозжити піддон для крапель і знов вставте його в машину. Знову підставте ємкість під трубку пари/кип'ятку та під вузол видачі.

13 Для здійснення промивання натисніть блимаючу кнопку «».

14 Після закінчення промивання, індикатор «» загориться, а кнопка «» почне блимати.

15 Повторіть операції від пункту 10 до пункту 14; потім перейдіть до пункту 16.

16 Після закінчення другого промивання індикатор «**CALC CLEAN**» гасне і залишається горіти тільки індикатор ; зняття накипу завершено.



Примітка:

Якщо бачок не заповнюється до позначки MAX, для промивання, індикатор «**CALC CLEAN**» продовжує блимати і машина може вимагати виконання ще одного циклу; повторіть знову операції від пункту 10 до пункту 14.

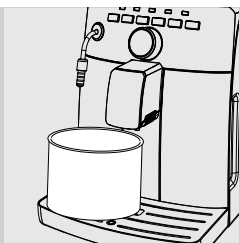

- 17** Спорожніть ємкість і підставте її під трубку пари/кип'ятку та під вузол видачі.

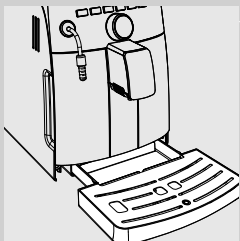

- 18** Спорожніть піддон для крапель і знов вставте його в машину.
- 19** Машина розігрівається и запускає цикл промивання для підготовки до видачі напоїв.
- 20** Поставте на місце водяний фільтр «INTENZA+» (якщо він був встановлений) у водяний бачок і знов встановіть Автоматичний спінювач молока.



Примітка:

по закінченні циклу зняття накипу, вимийте заварний пристрій, як описано у розділі «Щотижневе очищення заварного пристрою».

ЗНАЧЕННЯ СВІТЛОВИХ СИГНАЛІВ

Дисплей панелі управління

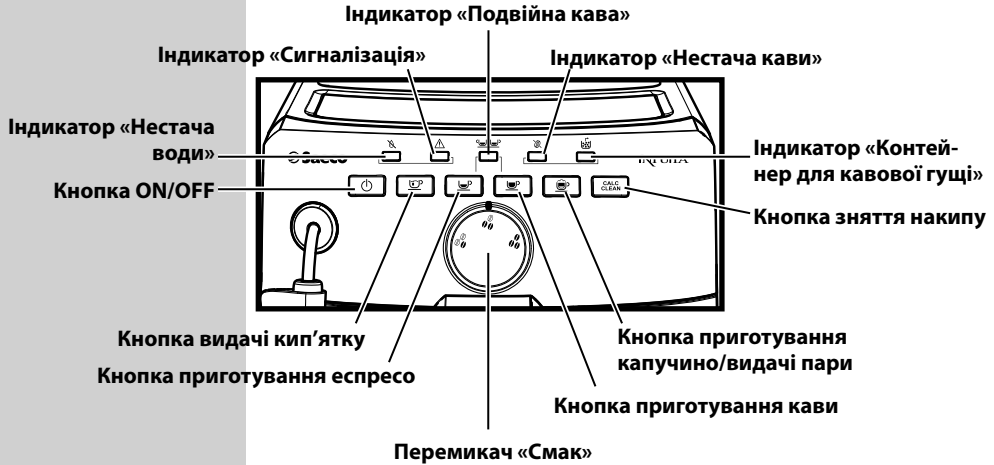

Значки індикаторів

Значення

Дії

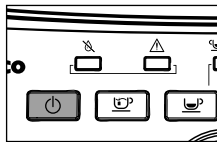

БЛИМАЄ

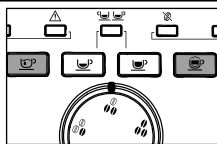

Машина в режимі енергозбереження.

Натисніть кнопку «», щоб увімкнути машину.



БЛИМАЮТЬ

Машина в режимі промивання.

Машина закінчить цикл автоматично. Натисніть кнопку «» або «» для зупинки циклу до його закінчення.

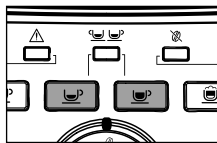

БЛИМАЮТЬ

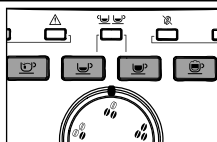

Машина в режимі підігріву для приготування еспресо, видачі кип'ятку або пари.

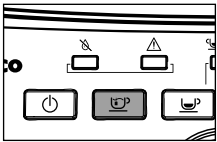
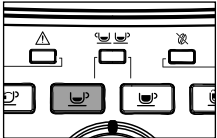
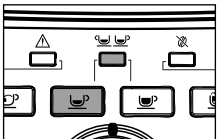
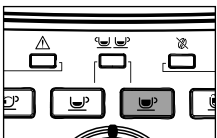
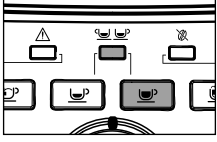
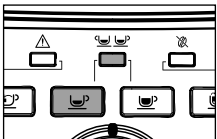
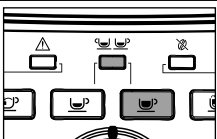

СВІТЯТЬСЯ ПОСТІЙНИМ СВІТЛОМ

Машина готова до використання.

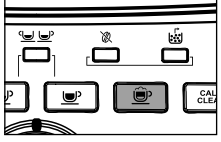
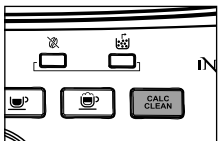
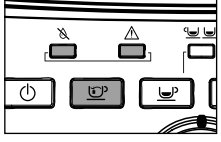
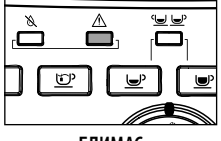
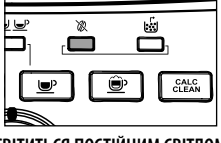
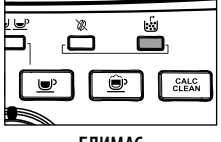
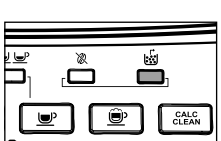

Значки індикаторів	Значення	Дії
	<p>Машина в режимі видачі кип'ятку.</p>	
<p>СВІТИТЬСЯ ПОСТІЙНИМ СВІТЛОМ</p>		
	<p>Машина на стадії видачі 1 порції еспресо.</p>	
<p>СВІТИТЬСЯ ПОСТІЙНИМ СВІТЛОМ</p>		
	<p>Машина на стадії видачі 2 порцій еспресо.</p>	
<p>СВІТАТЬСЯ ПОСТІЙНИМ СВІТЛОМ</p>		
	<p>Машина на стадії видачі 1 порції кави.</p>	
<p>СВІТИТЬСЯ ПОСТІЙНИМ СВІТЛОМ</p>		
	<p>Машина на стадії видачі 2 порцій кави.</p>	
<p>СВІТАТЬСЯ ПОСТІЙНИМ СВІТЛОМ</p>		
	<p>Машина в режимі програмування кількості еспресо на порцію.</p>	
<p>БЛИМАЮТЬ</p>		
	<p>Машина в режимі програмування кількості кави на порцію.</p>	
<p>БЛИМАЮТЬ</p>		

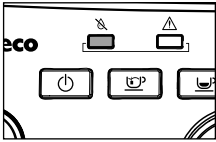
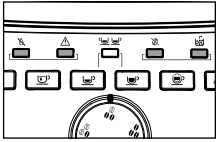
Значки індикаторів	Значення	Дії
 <p>СВІТИТЬСЯ ПОСТІЙНИМ СВІТЛОМ</p>	<p>Машина видає пар або спінує молоко.</p>	
 <p>СВІТИТЬСЯ ПОСТІЙНИМ СВІТЛОМ</p>	<p>Накип має бути знятий з машини.</p>	<p>Запустіть цикл зняття накипу. Якщо зняття накипу здійснюється неправильно, машина перестане працювати правильним чином. У цьому випадку несправність не покривається гарантією.</p>
 <p>БЛИМАЮТЬ</p>	<p>Машина в режимі зняття накипу.</p>	<p>Натисніть кнопку «CALC CLEAN» для зупинки циклу.</p>
 <p>БЛИМАЮТЬ</p>	<p>Заправте систему.</p>	<p>Наповніть бачок свіжою водою і заправте водяну систему машини, як описано в розділі «Перше увімкнення».</p>
 <p>БЛИМАЄ</p>	<ul style="list-style-type: none"> - Закрийте дверцята для обслуговування. - Вставте заварний пристрій. 	<p>Перевірте чи всі компоненти правильно встановлені і закриті.</p>
 <p>СВІТИТЬСЯ ПОСТІЙНИМ СВІТЛОМ</p>	<p>Бункер для кави в зернах - порожній.</p>	<p>Наповніть бункер кавою в зернах і перезапустіть цикл видачі.</p>
 <p>БЛИМАЄ</p>	<p>Не вставлено контейнер для кавової гущі.</p>	<p>Вставте контейнер для кавової гущі.</p>
 <p>ШВИДКО БЛИМАЄ</p>	<p>Контейнер для кавової гущі та піддон для крапель заповнені.</p>	<p>Спорожніть контейнер для кавової гущі та піддон для крапель, поки машина увімкнена. При спорожненні контейнера для кавової гущі, коли машина вимкнена, або коли не горить індикаторна лампочка, лічильник циклів приготування кави не анулюється. З цієї причини індикатор, який вимагає спорожнити контейнер для кавової гущі, може миготіти, навіть коли контейнер не повний.</p>

Значки індикаторів	Значення	Дії
 <p>СВІТІТЬСЯ ПОСТІЙНИМ СВІТЛОМ</p>	Водяний бачок порожній.	Заповніть бачок свіжою водою.
 <p>БЛИМАЮТЬ</p>	Машина у аномальному стані і не зможе видавати еспресо, воду або пар.	Вимкніть і через 30 секунд знову увімкніть машину. Зробіть 2 або 3 спроби. Якщо машина НЕ запуститься, зв'яжіться з гарячою лінією Philips Saeco.

ВИРІШЕННЯ ПРОБЛЕМ

Цей розділ резюмує проблеми, що найчастіше трапляються, та які можуть статися з вашою машиною. Якщо інформація, наведена нижче, не допоможе вам вирішити проблему, див. сторінку FAQ на сайті www.philips.com/support або зв'яжіться по гарячій лінії з Philips Saeco у вашій країні. Контакти вказані в гарантійній книжці, що надається окремо, або на сайті www.philips.com/support.

Прояви	Причина	Способи усунення
Машина не вмикається.	Машина не підключена до електричної мережі.	Підключіть машину до електричної мережі.
Кава недостатньо гаряча.	Холодні філіжанки.	Підігрійте філіжанки гарячою водою.
Піддон для крапель заповнюється, навіть якщо не зливається вода.	Іноді вода автоматично зливається з машини в піддон для крапель для промивання систем і забезпечення оптимального функціонування.	Це вважається нормальним.
Машина візуалізує завжди червоний індикатор  , що швидко блимає.	Був спорожнений контейнер для кавової гущі при вимкненій машині.	Контейнер для кавової гущі повинен завжди спорожнюватись, коли машина увімкнена. Слід дочекатися, коли червоний індикатор  почне блимати повільніше перш, ніж знову вставляти контейнер.
Не виходить кип'яток або пара.	Забився отвір парової трубки.	Прочистіть отвір парової трубки шпилькою.
	Забруднився Автоматичний спінувач молока (якщо є).	Очистіть Автоматичний спінувач молока.
У кави мало пінки. (Див. примітку)	Невідповідний купаж, або смажені кавові зерна не дуже свіжі, або дуже грубо змелені.	Змініть купаж кави або відрегулюйте помел згідно з розділом «Регулювання кавомолки».

! **Попередження: перш ніж виконувати цю операцію, переконайтеся в тому, що машина вимкнена й охолола.**

Прояви	Причина	Способи усунення
Машина витрачає забагато часу на підігрів, або кількість води, що виходить з трубки, обмежена.	Водяна система машини засмічена вапняним накипом.	Зніміть накип в машині.
Неможливо вийняти заварний пристрій.	Заварний пристрій не на місці.	Увімкніть машину. Закрийте дверцята для обслуговування. Заварний пристрій автоматично повертається в початкове положення.
	Контейнер для кавової гущі вставлений.	Витягніть контейнер для кавової гущі; потім витягніть заварний пристрій.
Присутня занадто велика кількість меленої кави під заварним пристроєм.	Кава не підходить для автоматичних машин.	Можливо необхідно змінити тип кави або відрегулювати кавомолку.
Машина меле кавові зерна, але кава не витікає. (Див. примітку)	Немає води.	Наповніть водяний бачок і заправте систему (розділ «Перше увімкнення»).
	Заварний пристрій забруднений.	Очистіть заварний пристрій (розділ «Щотижневе очищення заварного пристрою»).
	Система не заправлена.	Заправте систему (розділ «Перше увімкнення»).
	Це може статися, коли машина автоматично регулює дозу.	Приготуйте декілька порцій кави, як описано в розділі «Saeco Adapting System».
	Забруднився вузол видачі.	Очистіть вузол видачі.
Кава дуже водяниста. (Див. примітку)	Це може статися, коли машина автоматично регулює дозу.	Приготуйте декілька порцій кави, як описано в розділі «Saeco Adapting System».
Кава витікає повільно. (Див. примітку)	Кава занадто тонко змелена.	Змініть купаж кави або відрегулюйте помел згідно з главою «Регулювання кавомолки».
	Система не заправлена.	Заправте систему (розділ «Перше увімкнення»).
	Заварний пристрій забруднений.	Очистіть заварний пристрій (розділ «Щотижневе очищення заварного пристрою»).
Кава витікає ззовні вузла видачі кави.	Забруднений вузол видачі.	Слід очистити вузол видачі кави та його випускні отвори.
Не спінене молоко.	Автоматичний спінювач молока вставлений надто глибоко. Молоко не всмоктується.	Залиште охолонути Автоматичний спінювач молока. Обережно потягніть його донизу. Встановіть його в правильне положення.
Надто холодне спінене молоко.	Холодні чашки.	Підігрійте чашки кип'ятком.



Примітка:

ці проблеми можуть бути нормальним явищем після зміни купажу кави або після першого встановлення; в такому разі почекайте, поки машина виконає автоматичне налаштування, як описано в розділі «Saeco Adapting System».

ЕНЕРГОЗБЕРЕЖЕННЯ

Режим енергозбереження

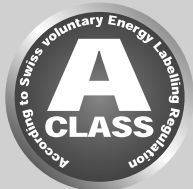

Повністю автоматична машина для кави еспресо Saeco дозволяє економити електроенергію, як демонструє енергетичний ярлик Класу А.

Через 30 хвилин після припинення роботи машина автоматично вимикається. Якщо був виданий напій, машина виконає цикл промивання.

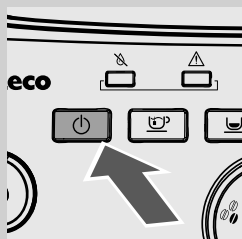

В режимі енергозбереження енергоспоживання нижче 1 Вт на годину. Щоб увімкнути машину, натисніть цю кнопку (якщо головний вимикач, що знаходиться позаду машини, в положенні «!»). Якщо бойлер холодний, машина виконає цикл промивання.

Утилізація



По закінченні терміну експлуатації з машиною не слід поводитися як зі звичайним побутовим відходом, її слід здати у офіційний центр збору відходів для утилізації. Це сприятиме збереженню навколишнього середовища.

- Пакувальні матеріали можуть бути утилізовані і використані повторно.
- Машина: вийміть вилку з електричної розетки і від'єднайте шнур живлення.
- Здайте апарат і шнур живлення в сервісний центр або в державну структуру по утилізації відходів.

Цей виріб відповідає європейській директиві 2002/96/ЄС.

Наведений символ на продукті або на пакуванні означає, що продукт не можна утилізувати як побутові відходи, а його потрібно здати до спеціалізованого центру збору, який може утилізувати електричні та електронні компоненти.

Здійснюючи правильну утилізацію виробу, ви сприяєте захисту навколишнього середовища і людей від можливих негативних наслідків, які можуть походити від неправильного поводження з виробом на кінцевому етапі його терміну експлуатації. Більш докладну інформацію щодо порядку утилізації виробу ви можете отримати, зв'язавшись з відповідним місцевим відділом, вашою службою утилізації побутових відходів або з магазином, де ви придбали виріб.

ТЕХНІЧНІ ХАРАКТЕРИСТИКИ

Виробник зберігає за собою право змінювати технічні характеристики виробу.

Номінальна напруга - номінальна потужність - живлення	Див. паспортну табличку на внутрішній стороні дверцят
Матеріал корпусу	Термопластик
Габаритні розміри (д х в х г)	256 x 340 x 440 мм
Маса	9 кг
Довжина шнура	800 - 1200 мм
Панель управління	Спереду
Sarruccinatore	Спеціально для капучино
Максимальна висота чашки під вузлом видачі	110 мм
Водяний бачок	1,5 л - Знімний
Ємкість бункера для кави в зернах	300 г
Ємкість контейнера для кавової гущі	10
Тиск помпи	15 бар
Бойлер	Нерж. сталь
Запобіжні пристрої	Плавкий запобіжник

ГАРАНТІЯ І ТЕХНІЧНА ДОПОМОГА

Гарантія

Стосовно більш детальної інформації щодо гарантії та умов, пов'язаних з нею, звертайтеся до гарантійної книжки, що надається окремо.

Допомога

Ми бажаємо запевнити вас, що ви будете задоволені своєю машиною. Якщо ви ще цього не зробили, зареєструйте ваше придбання за адресою www.philips.com/welcome. Таким чином ми зможемо залишатись у контакті з вами та надсилати нагадування про операції з чищення та зняття накипу.

Якщо вам необхідна підтримка або допомога, відвідайте веб-сайт Philips www.philips.com/support або зв'яжіться з гарячою лінією Philips Saeco у вашій країні. Контакти вказані в гарантійній книжці, що надається окремо, або на сайті www.philips.com/support.

ЗАМОВЛЕННЯ МАТЕРІАЛІВ ДЛЯ ОБСЛУГОВУВАННЯ

Для очищення та зняття накипу використовуйте тільки засоби обслуговування Saeco.

Ці продукти можна придбати в інтернет-магазині Philips (якщо він доступний в вашій країні) за адресою www.shop.philips.com/service, у свого дилера або в уповноважених сервісних центрах.

Якщо ви зіткнетесь з труднощами при отриманні приладдя для догляду за машиною, просимо вас зв'язатися по гарячій лінії з Philips Saeco у вашій країні.

Контакти вказані в гарантійній книжці, що надається окремо, або на сайті www.philips.com/support.

Загальний вигляд матеріалів для обслуговування:



- Засіб для зняття накипу CA6700



- Водяний фільтр «Intenza+» CA6702

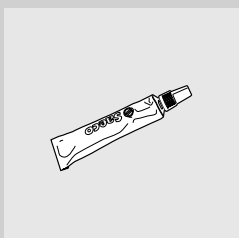

- Мастило HD5061

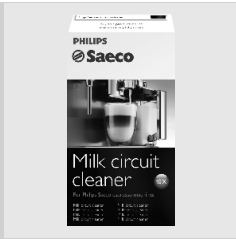

- Очищення системи циркуляції молока SA6705



- Набір для догляду CA 6706