

XEL SIS EVO

ИНСТРУКЦИЯ ПО ЭКСПЛУАТАЦИИ



RU

14

ПЕРЕД ИСПОЛЬЗОВАНИЕМ МАШИНЫ ВНИМАТЕЛЬНО ПРОЧИТАЙТЕ ДАННОЕ РУКОВОДСТВО ПО ЭКСПЛУАТАЦИИ.

CE**Saeco**

Поздравляем Вас с покупкой суперавтоматической кофемашины Saeco Xelsis EVO!

Чтобы максимально воспользоваться поддержкой Saeco, зарегистрируйте вашу покупку на www.philips.com/welcome.

Данное руководство по эксплуатации действительно для моделей HD8953 и HD8954.

Машина предназначена для приготовления кофе эспрессо из цельных зерен и оснащена графином для молока, чтобы просто и быстро готовить отличный капучино или кофе с молоком. В этом руководстве вы найдете всю необходимую информацию по установке, использованию, чистке и очистке от накипи вашей машины.

КРАТКИЙ ОБЗОР

ВАЖНО	4
Инструкции по безопасности.....	4
Внимание.....	4
Рекомендации.....	6
Соответствие нормативным требованиям	7
УСТАНОВКА	8
Общий вид изделия	8
Общее описание	9
ПРЕДВАРИТЕЛЬНЫЕ ОПЕРАЦИИ	10
Упаковка машины.....	10
Установка машины	10
ПЕРВОЕ ВКЛЮЧЕНИЕ	13
Автоматический цикл ополаскивания/самоочистки	13
Цикл ручного ополаскивания.....	13
Измерение и программирование жесткости воды	15
Установка фильтра для воды "INTENZA+"	17
Замена фильтра для воды "INTENZA+"	19
РЕГУЛИРОВКИ	20
Выбор профиля пользователя.....	20
Создание нового профиля пользователя.....	20
Удаление профиля пользователя	21
Saeco Adapting System.....	22
Регулировка кофемолки с керамическими жерновами	22
Регулировка кремовой пенки и интенсивности вкуса кофе (Saeco Brewing System)	23
Регулировка аромата (интенсивность вкуса кофе).....	24
Регулировка устройства подачи	24
Регулировка количества кофе в чашке	26

ПОДАЧА ЭСПРЕССО И ДЛИННОГО ЭСПРЕССО	27
Приготовление эспрессо и длинного эспрессо из кофе в зернах	27
Приготовление эспрессо и длинного эспрессо из предварительно намолотого кофе	28
ГРАФИН ДЛЯ МОЛОКА	30
Наполнение графина для молока	30
Установка графина для молока.....	31
Снятие графина для молока	32
Опорожнение графина для молока	33
ПОДАЧА КАПУЧИНО	34
Регулировка длительности подачи капучино в чашку.....	36
ПОДАЧА КОФЕ С МОЛОКОМ	37
Регулировка длительности подачи кофе с молоком в чашку.....	40
ПОДАЧА КОФЕЛАТТЕ	41
Регулировка длительности подачи кофелатте.....	43
СПЕЦИАЛЬНЫЕ НАПИТКИ	44
Горячее молоко	45
Подача пара.....	46
Кофе по-американски.....	47
Эспрессо макиато	48
ПОДАЧА ГОРЯЧЕЙ ВОДЫ	49
ПРОГРАММИРОВАНИЕ НАПИТКА	50
Программирование капучино.....	50
Программирование горячей воды	52
ПРОГРАММИРОВАНИЕ МАШИНЫ	53
Общие настройки	54
Настройки дисплея	55
Настройки календаря	56
Установк. параметра воды	58
Настройки по уходу	59
Заводские установки	59
ЧИСТКА И ТЕХНИЧЕСКОЕ ОБСЛУЖИВАНИЕ	60
Ежедневная чистка машины.....	60
Ежедневная чистка бака для воды	61
Ежедневная чистка графина для молока: цикл самоочистки "CLEAN" (после каждого использования) .	62
Еженедельная чистка машины	62
Еженедельная чистка графина для молока	64
Еженедельная чистка блока приготовления кофе.....	66
Ежемесячная чистка графина для молока	68
Ежемесячная смазка блока приготовления кофе	71
Ежемесячная чистка блока приготовления кофе с помощью таблеток для удаления кофейного масла .	72
Ежемесячная чистка емкости для кофе в зернах	74
УДАЛЕНИЕ НАКИПИ	75
ЗНАЧЕНИЕ СООБЩЕНИЙ НА ДИСПЛЕЕ	79
РЕШЕНИЕ ПРОБЛЕМ	81
РЕЖИМ ЭКОНОМИИ ЭЛЕКТРОЭНЕРГИИ	84
Stand-by	84
Утилизация	85
ТЕХНИЧЕСКИЕ ХАРАКТЕРИСТИКИ	86
ГАРАНТИЯ И ОБСЛУЖИВАНИЕ	86
Гарантия.....	86
Обслуживание.....	86
ЗАКАЗ ИЗДЕЛИЙ ДЛЯ ТЕХОБСЛУЖИВАНИЯ	87

ВАЖНО

Инструкции по безопасности

Машина оснащена предохранительными устройствами. Тем не менее, следует внимательно прочитать инструкции по безопасности, содержащиеся в данном руководстве, во избежание случайного нанесения ущерба людям или имуществу.

Храните это руководство для возможности дальнейших консультаций.



Термин **ВНИМАНИЕ**. Этот знак предупреждает пользователя об опасных ситуациях, которые могут вызвать тяжелые травмы, быть опасными для жизни персонала и/или вызвать повреждение машины.



Термин **ПРЕДУПРЕЖДЕНИЕ**. Этот знак предупреждает пользователя об опасных ситуациях, которые могут вызвать легкие травмы и/или вызвать повреждение машины.

Внимание

- Включите машину в соответствующую настенную розетку, основное напряжение в которой соответствует техническим характеристикам машины.
- Избегайте ситуации, когда шнур питания свисает со стола или столешницы, либо когда он касается горячих поверхностей.
- Ни в коем случае не погружайте машину, электрическую розетку или шнур питания в воду: опасность поражения электротоком!

- Ни в коем случае не направляйте струю горячей воды на тело: опасность ожогов!
 - Не прикасаетесь к горячим поверхностям. Пользуйтесь ручками и рукоятками.
 - Достаньте штепсельную вилку из розетки:
 - если обнаружатся неполадки;
 - если машина не используется в течение длительного периода времени;
 - прежде чем приступить к чистке машины.
- Тяните за штепсельную вилку, а не за шнур питания.
Не касайтесь штепсельной вилки мокрыми руками.

- Не пользуйтесь машиной, если штепсельная вилка, шнур питания или машина повреждены.
- никоим образом не изменяйте и не модифицируйте машину или шнур питания. Все ремонтные работы должны производиться авторизованным сервисным центром Philips во избежание любых проблем.
- Машина не предназначена для использования лицами (включая детей) с ограниченными физическими, умственными или сенсорными возможностями или лицами, не имеющими достаточного опыта и/или квалификации, если они не обучены пользоваться машиной лицом, ответственным за их безопасность, либо не находятся под его присмотром.
- Не оставляйте детей без присмотра и не позволяйте им играть с машиной.
- Ни в коем случае не вставляйте пальцы или любые другие предметы в кофемолку.

Рекомендации

- Машина предназначена исключительно для домашнего использования. Она не предназначена для эксплуатации в столовых или на кухнях в магазинах, офисах, хозяйствах или в других рабочих помещениях.
- Всегда располагайте машину на ровной и устойчивой поверхности.
- Не ставьте машину на горячие поверхности, вблизи к горячим духовкам, нагревательным приборам и иным источникам тепла.
- Наполняйте емкость всегда и только кофе в зернах. Порошкообразный, растворимый кофе, а также различные предметы, помещенные внутрь емкости для кофе в зернах, могут повредить машину.
- Дайте машине остынуть прежде, чем вставлять или снимать какую-либо деталь.
- Ни в коем случае не заливайте в бак горячую или кипящую воду. Используйте только холодную воду.
- Для чистки не следует использовать абразивные порошки или агрессивные моющие средства. Достаточно мягкой увлажненной водой тряпки.
- Регулярно осуществляйте удаление накипи в машине. Машина сама предупредит, когда нужно будет выполнить удаление накипи. Если эта операция не будет выполнена, это приведет к неполадкам прибора. В этом случае ремонт не является гарантийным!
- Не держите машину при температуре ниже 0 °С. Остатки воды в нагревательной системе могут замерзнуть и повредить машину.

- Не оставляйте воду в баке, если машина не будет использоваться в течение долгого времени. Вода может загрязниться. Всегда при работе машины используйте свежую воду.

Соответствие нормативным требованиям

Машина соответствует требованиям ст. 13 итальянского законодательного декрета от 25 июля 2005 года № 151 о «Выполнении Директив 2005/95/ЕС, 2002/96/ЕС и 2003/108/ЕС, регламентирующих уменьшение использования опасных веществ в электрических и электронных приборах, а также переработку отходов».

Данная машина также соответствует требованиям европейской Директивы 2002/96/ЕС.

УСТАНОВКА

Общий вид изделия

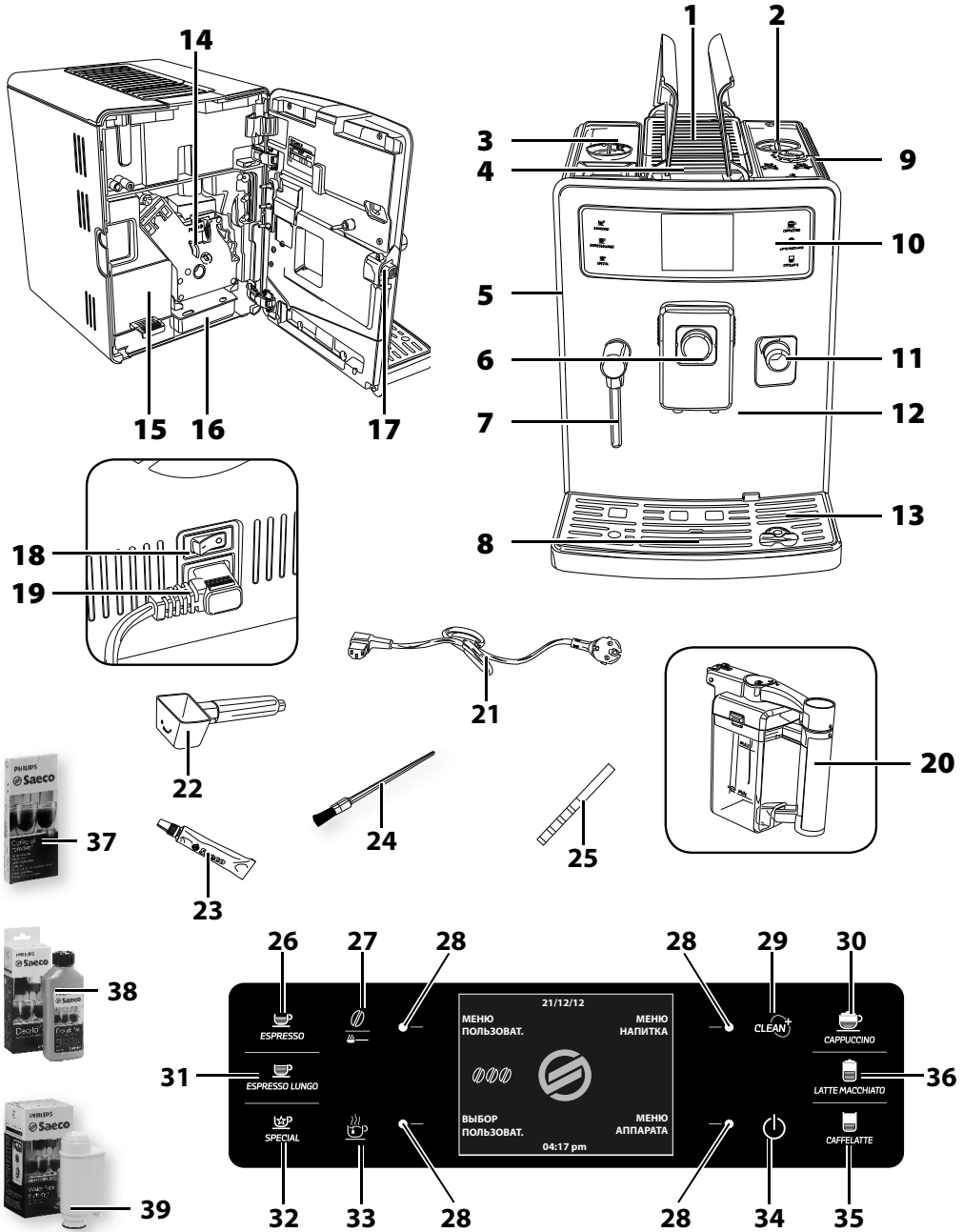

Общее описание

1. Устройство подогрева чашек
2. Емкость для кофе в зернах с крышкой
3. Бак для воды + крышка
4. Отделение для предварительно намолотого кофе
5. Дверца для обслуживания
6. Ручка Saeco Brewing System (SBS)
7. Трубка пара / горячей воды
8. Индикатор заполненного поддона для сбора капель
9. Регулировка помола
10. Панель управления
11. Пробка соединений графина
12. Устройство подачи кофе
13. Поддон для сбора капель (внешний)
14. Блок приготовления кофе
15. Контейнер для сбора отходов
16. Поддон для сбора капель (внутренний)
17. Кнопка дверцы для обслуживания
18. Главный выключатель
19. Розетка для шнура питания
20. Графин для молока
21. Шнур питания
22. Мерка предварительно намолотого кофе
23. Пищевая смазка для блока приготовления кофе
24. Щетка для чистки
25. Тест на жесткость воды
26. Кнопка эспрессо
27. Кнопка "Аромат" - Предварительно намолотый кофе
28. Кнопки "функция"
29. Кнопка для выполнения цикла очистки графина (Clean)
30. Кнопка Капучино
31. Кнопка Длинный эспрессо
32. Кнопка "Специальные напитки"
33. Кнопка Горячая вода
34. Кнопка режима ожидания
35. Кнопка Кофелатте
36. Кнопка Кофе с молоком
37. Таблетки для удаления кофейного масла (продаются отдельно)
38. Раствор для удаления накипи (продается отдельно)
39. Фильтр для воды INTENZA+ (продается отдельно)

ПРЕДВАРИТЕЛЬНЫЕ ОПЕРАЦИИ

Упаковка машины

Оригинальная упаковка была спроектирована и изготовлена для защиты машины во время ее отгрузки. Рекомендуется сохранять ее для возможной транспортировки в будущем.

Установка машины

1 Достаньте из упаковки поддон для сбора капель с решеткой.

2 Извлеките машину из упаковки.

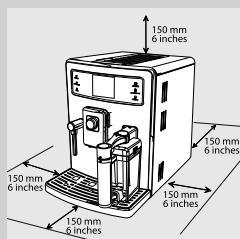

3 Для оптимального использования рекомендуется:

- выбрать ровную и устойчивую поверхность, на которой никто не сможет перевернуть машину или травмироваться ею;
- выбрать хорошо освещенное, чистое помещение с легкодоступной розеткой;
- обеспечить минимальное расстояние от стен до машины, как указано на рисунке.

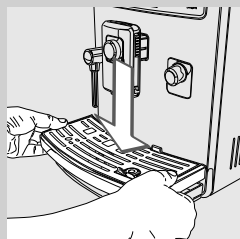

4 Вставьте в машину (внешний) поддон для сбора капель с решеткой. Убедитесь, что он вставлен правильно.



Примечание.

Поддон для сбора капель служит для сбора воды, которая вытекает из устройства подачи во время циклов ополаскивания/самоочистки, а также кофе, которое может вытечь во время приготовления напитков. Следует опорожнять и мыть поддон для сбора капель каждый день, а также каждый раз, когда поднимается индикатор заполненного поддона для сбора капель.

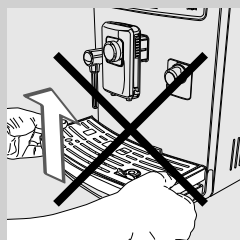

Предупреждение:

НИКОГДА не доставайте поддон для сбора капель после включения машины. Подождите несколько минут, пока машина выполнит цикл ополаскивания/самоочистки.

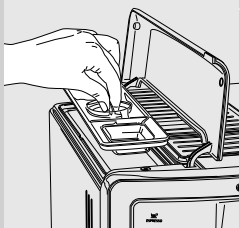

5 Поднимите верхнюю левую крышку и снимите внутреннюю крышку.

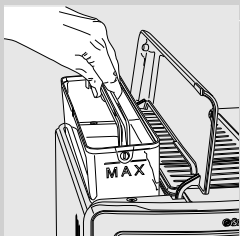

6 Выньте бак для воды, используя ручку.

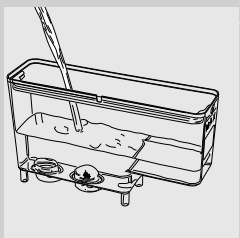

7 Ополосните бак свежей водой.

8 Наполните бак свежей водой до уровня MAX и вставьте его обратно в машину. Убедитесь, что он вставлен до упора.

! **Предупреждение:**
не заливаете в бак горячую, кипящую, газированную воду или другие типы жидкости, которые могут повредить как бак, так и машину.

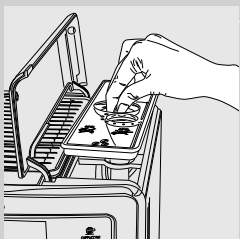

9 Поднимите крышку емкости для кофе в зернах и извлеките внутреннюю крышку.



10 Медленно насыпьте кофе в зернах в емкость. Установите на место внутреннюю крышку и закройте внешнюю.

! **Предупреждение:**
наполняйте емкость всегда и только кофе в зернах. Порошкообразный, растворимый, карамелизированный кофе и другие предметы могут повредить машину.

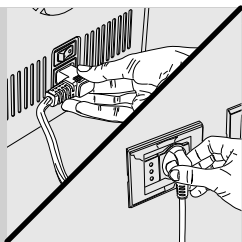

11 Вставьте штепсельную вилку в розетку, расположенную в задней части машины.

12 Вставьте штепсельную вилку с противоположного конца шнура питания в настенную электрическую розетку с соответствующим напряжением.

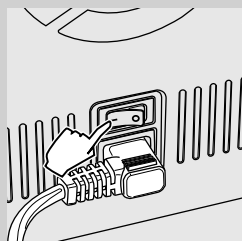

13 Установите главный выключатель в положение "I", чтобы включить машину.

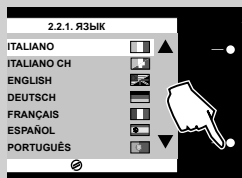

14 Появится изображение, указанное сбоку. Выберите желаемый язык нажатием кнопок прокрутки «▼» или «▲».

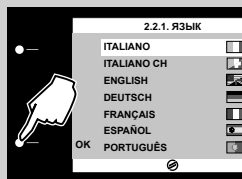

15 Нажмите кнопку "OK" для подтверждения.

Примечание.

Если язык не будет выбран, эта установка запрашивается заново при последующем включении машины.

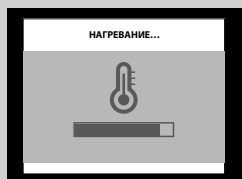

16 Машина в фазе подогрева.

ПЕРВОЕ ВКЛЮЧЕНИЕ

Автоматический цикл ополаскивания/самоочистки

По окончании подогрева машина выполнит автоматический цикл ополаскивания/самоочистки внутренних контуров свежей водой. Для этой операции требуется меньше одной минуты.

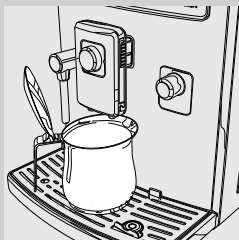

- 17** Поставьте емкость под устройство подачи, чтобы собрать небольшое количество воды, которая будет вытекать.



- 18** Появится изображение, указанное сбоку. Подождите, пока цикл закончится автоматически.

Примечание.

Нажмите кнопку **"ОСТАНОВ. ОПОЛАСКИВАНИЕ"**, чтобы остановить подачу.

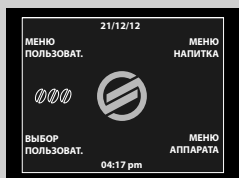

- 19** По завершении вышеописанных операций на дисплее машины появится изображение, приведенное сбоку.

Цикл ручного ополаскивания



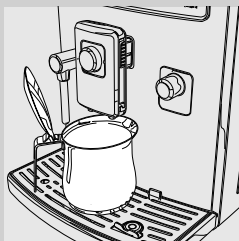

При первом использовании машины требуется запустить цикл ополаскивания.

Во время этого процесса активируется цикл подачи кофе, и свежая вода выходит из устройства подачи. Для этой операции требуется несколько минут.



- 1** Поставьте емкость под устройство подачи.



- 2 Для выбора функции подачи предварительно намолотого кофе нажимайте кнопку  "  " вплоть до отображения иконки  "  ".

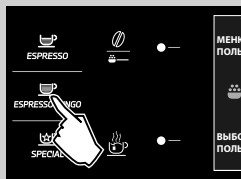

- 3 Нажмите кнопку "  ESPRESSO LUNGO ".



- 4 Нажмите кнопку "ОК". Машина начнет подачу воды.



Примечание.

Не добавляйте в отделение предварительно намолотый кофе.

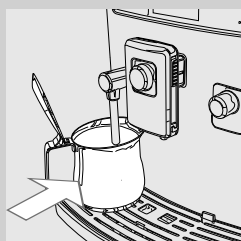

- 5 По завершении подачи опорожните емкость и снова установите ее под трубку пара/горячей воды.



- 6 Нажмите кнопку "  ".

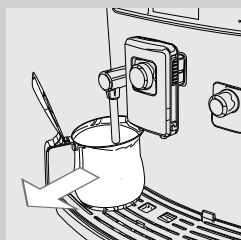

- 7 Выполнив подачу воды, уберите и опорожните емкость.

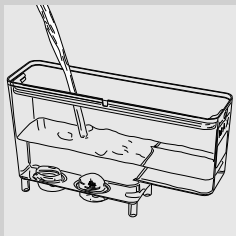

8 Повторите операции с пункта 5 до пункта 7 до израсходования всей воды, содержащейся в баке, затем перейдите к пункту 9.

9 По окончании еще раз наполните бак для воды до уровня MAX. С этого момента машина может использоваться для подачи кофе.



Примечание.

Если машина не использовалась в течение двух и более недель, при включении она должна выполнить автоматический цикл ополаскивания/самоочистки. После этого необходимо запустить цикл ручного ополаскивания, как описано выше.

Автоматический цикл ополаскивания/самоочистки запускается автоматически также при включении машины (с холодным бойлером), когда машина готовится к переходу в режим ожидания или при нажатии кнопки "⏻" для выключения машины (после подачи кофе).

Измерение и программирование жесткости воды

Измерение жесткости воды очень важно для определения частоты удаления накипи в машине и для установки фильтра для воды "INTENZA+" (подробную информацию о фильтре для воды см. в следующей главе).

Для измерения жесткости воды следуйте приведенным ниже инструкциям.



1 Погрузите в воду на 1 секунду образец для теста жесткости воды, входящий в комплект поставки машины.



Примечание.

Образец может быть использован только для одного измерения.

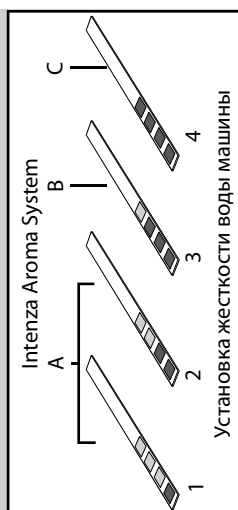

2 Подождите одну минуту.

3 Проверьте количество покрасневших квадратов и сравните с таблицей.

Примечание.

Цифры на образце соответствуют устанавливаемым значениям для регулировки жесткости воды. Более точно:

- 1 = 1 (очень мягкая вода)
- 2 = 2 (мягкая вода)
- 3 = 3 (жесткая вода)
- 4 = 4 (очень жесткая вода)

Буквы соответствуют отметкам на основании фильтра для воды "INTENZA+" (см. следующую главу).

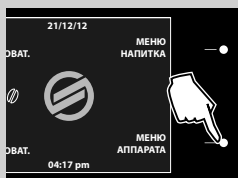

4 Теперь можно запрограммировать значения жесткости воды. Нажмите кнопку "**МЕНЮ АППАРАТА**" для доступа к главному меню машины.

Примечание.

Машина поставляется со стандартным установленным значением жесткости воды, совместимыми с большинством типов воды.

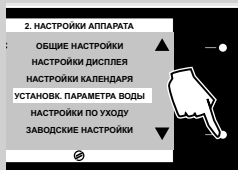

5 Нажмите кнопку "▼" для выбора "**УСТАНОВК. ПАРАМЕТРА ВОДЫ**".

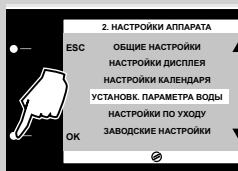

6 Нажмите "**ОК**" для подтверждения.

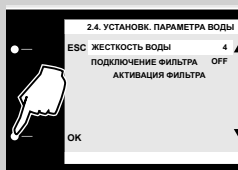

7 Выберите опцию "**ЖЕСТКОСТЬ ВОДЫ**", нажав кнопку "**ОК**", и запрограммируйте значение жесткости воды.

Установка фильтра для воды "INTENZA+"

Рекомендуется установить фильтр для воды "INTENZA+", который уменьшает образование накипи внутри машины и обеспечивает более насыщенный аромат вашего кофе эспрессо.

Фильтр для воды INTENZA+ продается дополнительно. Смотрите более подробную информацию в главе "Заказ изделий для техобслуживания" данной инструкции по эксплуатации.

Вода является очень важным компонентом для приготовления эспрессо, поэтому чрезвычайно важно выполнять ее фильтрацию на профессиональном уровне. Фильтр для воды «INTENZA+» в состоянии предотвратить образование минеральных отложений, что улучшает качество воды.

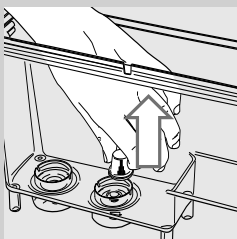

- 1** Снимите маленький белый фильтр, имеющийся в баке для воды, поместив его на хранение в сухое место.

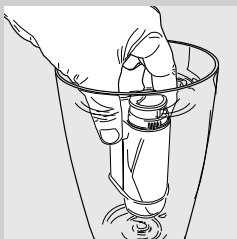

- 2** Достаньте фильтр для воды «INTENZA+» из упаковки и погрузите его в вертикальном положении (отверстием вверх) в холодную воду, затем слегка нажмите на боковые стенки, чтобы вышли пузырьки воздуха.

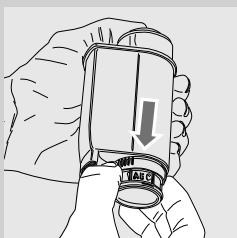

- 3** Отрегулируйте фильтр в соответствии со значениями, полученными при измерении (см. предыдущую главу) и указанными на основании фильтра:
 - A = мягкая вода – соответствует значению 1 или 2 на образце
 - B = жесткая вода (стандарт) – соответствует значению 3 на образце
 - C = очень жесткая вода – соответствует значению 4 на образце

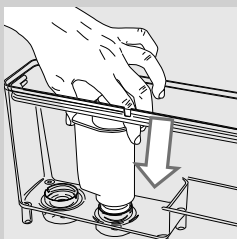

- 4** Вставьте фильтр в пустой бак для воды. Сдвиньте его как можно ниже.

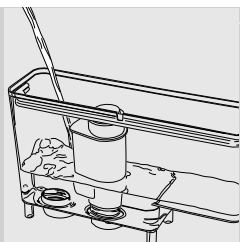

5 Наполните бак свежей водой до уровня MAX и вставьте его обратно в машину.

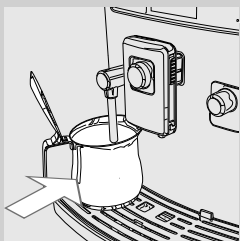

6 Установите вместительную емкость (1,5 л) под трубку пара / горячей воды.

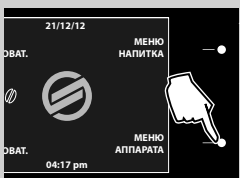

7 Нажмите кнопку **"МЕНЮ АППАРАТА"** для доступа к главному меню машины.

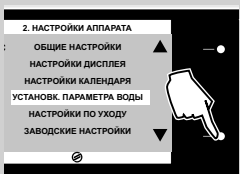

8 Нажмите кнопку **"▼"** для выбора **"УСТАНОВК. ПАРАМЕТРА ВОДЫ"**.

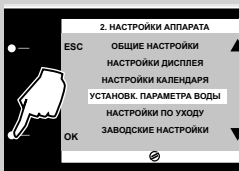

9 Нажмите **"ОК"** для подтверждения.

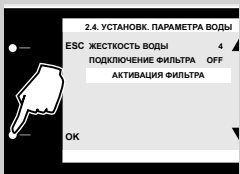

10 Нажмите кнопку **"▼"** для выбора пункта **"АКТИВАЦИЯ ФИЛЬТРА"**, затем нажмите **"ОК"**.

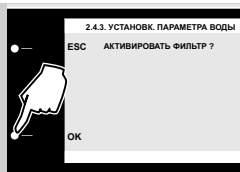

11 Нажмите кнопку "ОК", чтобы подтвердить процедуру активации фильтра.

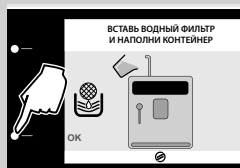

12 Нажмите кнопку "ОК" для подтверждения того, что вы вставили фильтр для воды и наполнили бак.

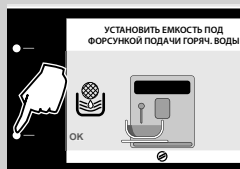

13 Нажмите кнопку "ОК", чтобы подтвердить наличие емкости под устройством подачи воды.

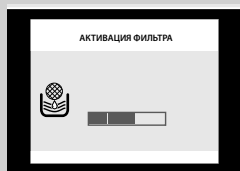

14 Машина начнет подачу воды. Появится изображение, показанное сбоку. По окончании подачи уберите емкость.

Замена фильтра для воды "INTENZA+"

При необходимости замены фильтра для воды "INTENZA+" отобразится иконка " ".

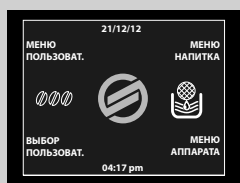

1 Выполните замену фильтра, как описано в предыдущей главе.

2 Теперь машина запрограммирована для управления новым фильтром.

Примечание.

Если фильтр уже установлен, и его нужно извлечь без замены, выберите опцию «**ПОДКЛЮЧЕНИЕ ФИЛЬТРА**» и установите значение «OFF».

Если не имеется фильтра для воды "INTENZA+", в бак необходимо вставить белый маленький фильтр, удаленный ранее.

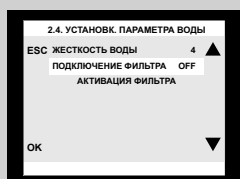

РЕГУЛИРОВКИ

Машина позволяет выполнять некоторые регулировки для возможности подачи как можно лучшего кофе.

Выбор профиля пользователя

Машина разработана для удовлетворения индивидуальных вкусов каждого пользователя, предусматривая возможность установки до 6 различных профилей.

Можно добавлять и удалять разные профили пользователя. Чтобы облегчить использование, каждый пользователь представлен своей персональной иконкой. Пользователь, установленный по умолчанию, обозначается иконкой, изображенной слева.

Заводские настройки сконфигурированы в соответствии с предпочтениями потребителя. Можно оставить эти настройки без изменений или изменить их в соответствии с личными вкусами.

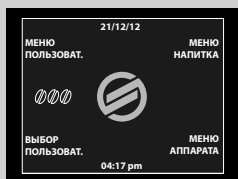

Создание нового профиля пользователя

После того как пользователь запрограммирует установки продукта, он сможет получить быстрый доступ к установкам с помощью кнопки **"ВЫБОР ПОЛЬЗОВАТ."** в главном меню, чтобы насладиться своим любимым напитком на основе кофе простым нажатием кнопки.

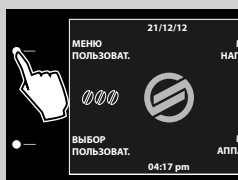

1 Нажмите **"МЕНЮ ПОЛЬЗОВАТЕЛЯ"**.

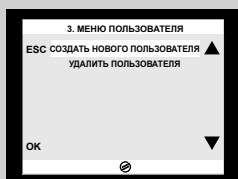

2 Появится изображение, указанное сбоку.

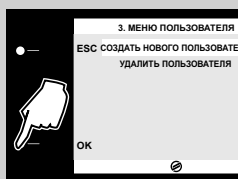

3 Нажмите кнопку **"ОК"** для выбора пункта **СОЗДАТЬ НОВОГО ПОЛЬЗОВАТЕЛЯ**.



- 4 Появится изображение, указанное сбоку. Нажмите кнопку "▼" или "▲" для выбора иконки пользователя. Нажмите кнопку "ОК" для подтверждения.



Примечание.

На каждого пользователя может быть использована только одна иконка. После того как иконка уже была присвоена, она отображается серым цветом.

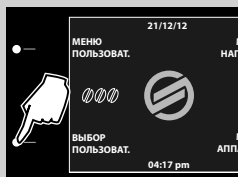

- 5 Теперь пользователь создан и может быть вызван из главного меню.

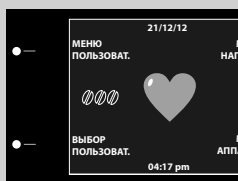

- 6 Выберите требуемый профиль пользователя, нажимая кнопку "**ВЫБОР ПОЛЬЗОВАТ.**", пока не отобразится соответствующая иконка. Затем нажмите "**МЕНЮ НАПИТКА**", чтобы запрограммировать установки напитка (см. главу "Программирование напитка").

Удаление профиля пользователя

Созданный ранее профиль пользователя можно удалить. В этом случае все соответствующие установки удаляются, и иконка снова становится доступной для программирования.

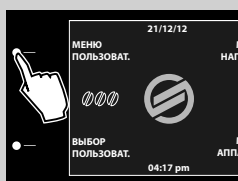

- 1 Нажмите "**МЕНЮ ПОЛЬЗОВАТЕЛЯ**".

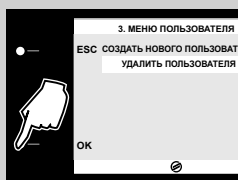

- 2 Появится изображение, указанное сбоку. Нажмите кнопку "▼" или "▲" для выбора опции "**УДАЛИТЬ ПОЛЬЗОВАТЕЛЯ**". Нажмите кнопку "ОК" для подтверждения.

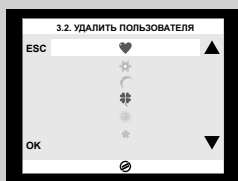

- 3 Появится изображение, указанное сбоку. Нажмите кнопку "▼" или "▲" для выбора иконки. Нажмите кнопку "ОК" для подтверждения. Пользователь будет удален.

Saeco Adapting System

Кофе – это натуральный продукт, и его характеристики могут изменяться в зависимости от его происхождения, типа смеси и степени поджаривания. Машина оснащена системой саморегулировки, позволяющей использовать любые имеющиеся в продаже типы кофе в зернах (не карамелизованного).

Машина регулируется автоматически после подачи некоторого количества кофе для оптимизации экстракции в зависимости от плотности молотого кофе.

Регулировка кофемолки с керамическими жерновами

Керамические кофемолки гарантируют точную степень помола для каждого типа кофейной смеси и позволяют избежать перегрева зерен. Эта технология дает возможность полностью сохранить аромат, обеспечивая настоящий итальянский вкус каждой чашки кофе.

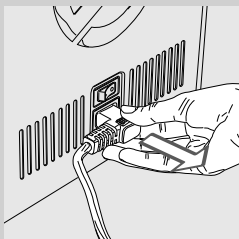

Внимание!

Керамическая кофемолка содержит подвижные детали, которые могут представлять опасность. Поэтому запрещается вставлять в нее пальцы или другие предметы. Перед выполнением каких либо работ в емкости для кофе в зернах, по любой причине, выключить машину, нажав на кнопку ON/OFF, и извлечь вилку из розетки.

Керамические кофемолки могут быть отрегулированы для адаптации помола кофе к вашему индивидуальному вкусу.



Внимание!

Ручка регулировки помола внутри емкости для кофе в зернах должна поворачиваться только при работе керамической кофемолки.

Можно выполнить эту регулировку, нажав и повернув ручку регулировки помола внутри емкости для кофе в зернах.

1

Поднимите крышку емкости для кофе в зернах.

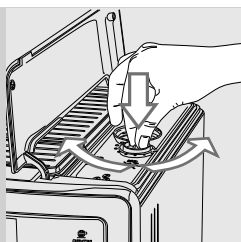

2 Нажмите и поверните ручку регулировки помола только на одно деление за раз. Разница вкуса будет ощутимой после подачи 2-3 эспрессо.

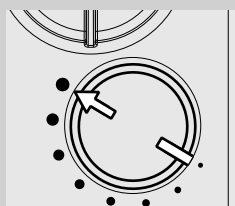

3 Отметки на крышке емкости для кофе в зернах указывают заданную степень помола. Можно задать 8 различных степеней помола, от

- очень крупного помола (●) : более легкий вкус, для смесей с темным поджариванием;

до

- очень мелкого помола (•) : более насыщенный вкус, для смесей со светлым поджариванием.

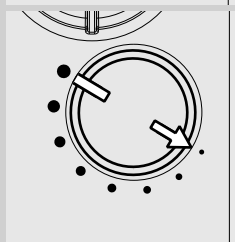

При установке керамической кофемолки на более тонкий помол вкус кофе становится более насыщенным. Для получения кофе с более легким вкусом нужно установить керамическую кофемолку на более крупный помол.

Регулировка кремовой пенки и интенсивности вкуса кофе (Saeco Brewing System)

Система Saeco Brewing System (SBS) позволяет контролировать образование кремовой пенки и интенсивность вкуса кофе, регулируя скорость вытекания кофе во время цикла подачи.

- Поверните ручку против часовой стрелки для увеличения скорости потока: кофе становится более легким на вкус, с меньшим количеством кремовой пенки.
- Поверните ручку по часовой стрелке для уменьшения скорости потока: кофе становится более крепким, с большим количеством кремовой пенки.

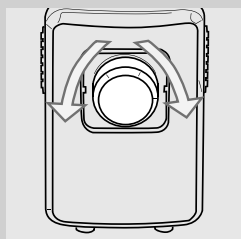

Примечание.

Регулировка скорости потока кофе может производиться во время подачи.



Рекомендуемые положения:
Для маленьких чашечек;



Для больших чашек;



Для чашек для кофе с молоком.



Примечание.

Кроме того, можно снять устройство подачи, чтобы сделать возможным использование больших емкостей.



Под устройством подачи могут быть размещены две чашки/чашечки для одновременной подачи двух кофе.

Регулировка количества кофе в чашке

Машина позволяет регулировать количество подаваемого кофе или молока в соответствии с вашим вкусом и размером чашек/чашечек. При каждом нажатии кнопок "ESPRESSO" и "ESPRESSO LUNGO" машина подает установленное количество продукта. Каждой кнопке соответствует независимая подача.

Следующая процедура показывает, как запрограммировать кнопку "ESPRESSO".



1 Установите чашку под устройством подачи.



2 Удерживайте нажатой кнопку "ESPRESSO", пока не отобразится иконка "MEMO". Отпустите кнопку. Теперь машина находится в режиме программирования. Машина включает подачу кофе.



3 Когда появится иконка "ОСТАНОВ. ПОДАЧУ КОФЕ", нажмите кнопку, как только будет достигнуто желаемое количество кофе.

Теперь кнопка "ESPRESSO" запрограммирована; при каждом ее нажатии машина будет подавать одинаковое, запрограммированное количество эспрессо.

Примечание.

Выполните такую же процедуру для программирования кнопок "ESPRESSO" и "ESPRESSO LUNGO". Для прерывания подачи кофе при достижении желаемого количества всегда используйте кнопку "ОСТАНОВ. ПОДАЧУ КОФЕ".

Кроме того, можно регулировать длительность подачи напитка с помощью "МЕНЮ НАПИТКА" (см. главу "Программирование напитка", опция "Интенсивность кофе").

ПОДАЧА ЭСПРЕССО И ДЛИННОГО ЭСПРЕССО

Перед подачей кофе убедитесь, что на дисплее нет сообщений и что бак для воды и емкость для кофе в зернах наполнены.

Приготовление эспрессо и длинного эспрессо из кофе в зернах

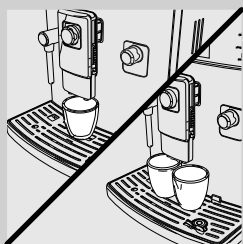

- 1 Поставьте 1 или 2 чашки под устройством подачи.



- 2 Нажмите кнопку "ESPRESSO" для получения эспрессо или кнопку "ESPRESSO LUNGO" для длинного эспрессо.



- 3 Для подачи 1 эспрессо или 1 длинного эспрессо нажмите соответствующую кнопку один раз. Появится изображение, показанное сбоку.



- 4 Для подачи 2 эспрессо или 2 длинных эспрессо нажмите соответствующую кнопку два раза подряд. Появится изображение, показанное сбоку.



Примечание.

В этом режиме работы машина автоматически выполнит помол необходимого количества кофе. Приготовление двух эспрессо требует двух циклов помола и двух циклов подачи, которые выполняются автоматически.



- 5 После выполнения цикла предварительного настаивания из устройства подачи начнет выходить кофе.

- 6 Подача кофе прерывается автоматически по достижении установленного уровня; однако можно прервать ее заранее нажатием на кнопку "ОСТАНОВ. ПОДАЧУ КОФЕ".

Приготовление эспрессо и длинного эспрессо из предварительно намолотого кофе

Эта функция позволяет использовать предварительно намолотый и декофеинизированный кофе. С функцией предварительно намолотого кофе за раз возможна подача только одной порции кофе.



- 1 Для выбора функции предварительно намолотого кофе нажимайте кнопку "ESPRESSO" вплоть до отображения иконки "☕" (cup icon).



- 2 Установите чашку под устройством подачи.

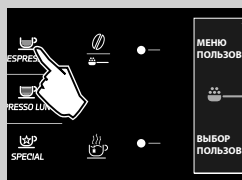

- 3 Нажмите кнопку "ESPRESSO" для получения эспрессо или кнопку "ESPRESSO LUNGO" для длинного эспрессо. Начнется цикл подачи.



- 4 Появится изображение, указанное сбоку.

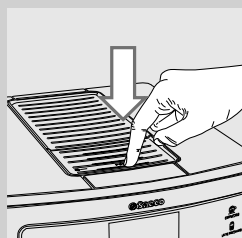

- 5 Нажмите, чтобы открыть крышку отделения для предварительно намолотого кофе.

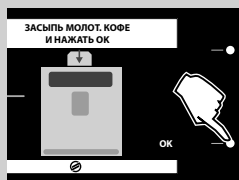
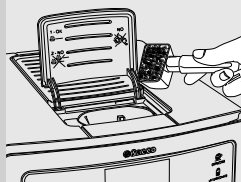

- 6** Насыпьте мерку предварительно намолотого кофе в отделение. Используйте только мерку, входящую в комплект поставки машины; затем снова закройте крышку отделения предварительно намолотого кофе.

⚠ Внимание!

Засыпайте в отделение для предварительно намолотого кофе только предварительно намолотый кофе. Помещение в него других веществ или предметов может привести к серьезным повреждениям машины. В этом случае ремонт не покрывается гарантией.

- 7** Нажмите "ОК" для подтверждения и включения подачи.

- 8** После выполнения цикла предварительного настаивания из устройства подачи начнет выходить кофе.

- 9** Подача кофе прерывается автоматически по достижении установленного уровня; однако можно прервать ее заранее нажатием на кнопку **"ОСТАНОВ. ПОДАЧУ КОФЕ"**.

По завершении подачи машина возвращается к главному меню.

Для приготовления других видов кофе из предварительно намолотого кофе повторите только что описанные операции.

☰ Примечание.

Если кнопка "ОК" для включения подачи не будет нажата в течение 30 секунд, машина возвращается к главному меню и выгружает засыпанный кофе в контейнер для сбора отходов.

Если в отделение не насыпается предварительно намолотый кофе, произойдет только подача воды.

Если доза чрезмерная или будут насыпаны 2 или более мерки кофе, машина не будет производить подачу кофе. Молотый кофе будет выгружен в контейнер для сбора отходов.

ГРАФИН ДЛЯ МОЛОКА

В этом параграфе описывается использование графина для молока для приготовления капучино, кофе с молоком или горячего молока.



Примечание.

Перед использованием графина для молока его следует тщательно очистить, как описано в главе "Чистка и техническое обслуживание". Рекомендуется наполнять его холодным молоком (приблизительно 5 °C). Убирайте графин обратно в холодильник после использования. НЕ следует хранить молоко вне холодильника дольше 15 минут.



Внимание!

Используйте графин исключительно с молоком или водой для чистки.

Наполнение графина для молока

Необходимо наполнить графин для молока перед использованием.



- 1 Откройте устройство подачи графина для молока, повернув его по часовой стрелке до щелчка.

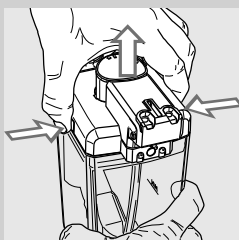

- 2 Нажмите разъединяющие кнопки и поднимите крышку.



- 3 Налейте в графин молоко: молоко должно находиться между отметками минимального (MIN) и максимального (MAX) уровня, нанесенными на графин.

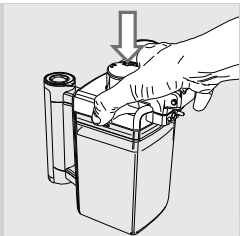

- 4** Установите на место крышку и закройте устройство подачи графина для молока, повернув его против часовой стрелки.

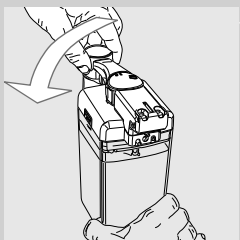

Графин для молока готов к использованию.

Установка графина для молока

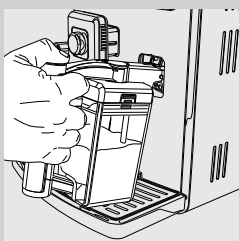

- 1** Слегка наклоните графин для молока и вставьте переднюю часть в машину.

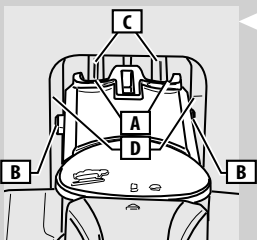

- 2** В этой фазе отверстия (А) графина находятся ниже соединений (С). Штыри (В) находятся на одной высоте с направляющими (D).

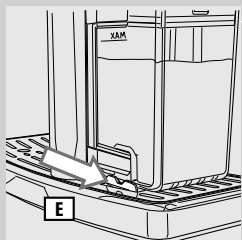
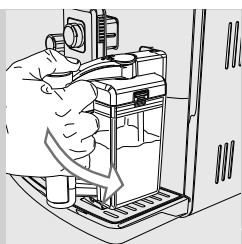

- 3** Нажмите и поворачивайте графин вниз, пока он не войдет в зацепление с (внешним) поддоном для сбора капель (E).

! **Предупреждение:**
не вставляйте графин с силой.

Снятие графина для молока

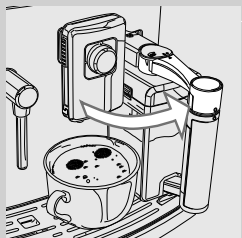

- 1** Закройте устройство подачи графина для молока, повернув его против часовой стрелки. Немного подождите. Машина начнет автоматический цикл очистки (см. главу "Чистка и техническое обслуживание").

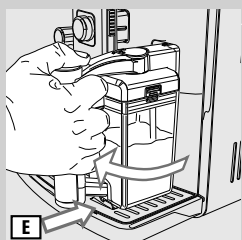

- 2** По завершении цикла очистки поверните графин вверх настолько, чтобы он отцепился от (внешнего) поддона для сбора капель (E).

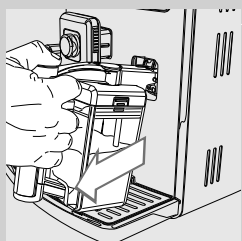

- 3** Полностью выньте графин из машины.

Опорожнение графина для молока



- 1 Откройте устройство подачи графина для молока, повернув его по часовой стрелке.

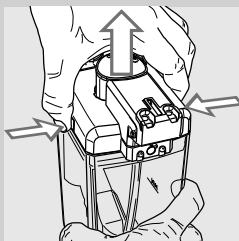

- 2 Нажмите разъединяющие кнопки.

- 3 Поднимите крышку. Опорожните графин для молока и очистите его надлежащим образом.



Примечание.

После каждого использования чистите графин для молока, как описано в главе "Чистка и техническое обслуживание".

ПОДАЧА КАПУЧИНО

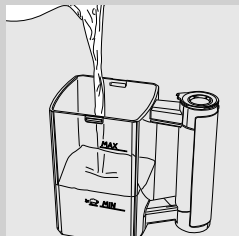
**Внимание!**

Опасность ожогов! В начале подачи могут образоваться продолжительные брызги молока и пар. **Опасность ожогов.** Не брать за ручку графина во время цикла очистки: **опасность ожогов!** Дождитесь завершения цикла, прежде чем снимать графин для молока.

- 1 Наполните графин молоком. Молоко должно находиться между отметками минимального (MIN) и максимального (MAX) уровня, нанесенными на графин.

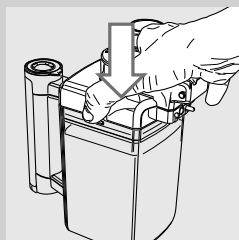
**Примечание.**

используйте холодное молоко (~5 °C / 41°F) с содержанием белка не меньше 3% для получения капучино хорошего качества. Можно использовать как цельное, так и обезжиренное молоко по своему вкусу.

- 2 Установите на место крышку и вставьте графин для молока в машину.



- 3 Установите чашку под устройство подачи кофе.

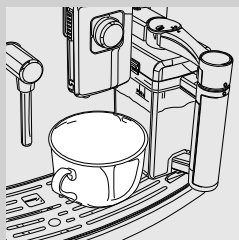

- 4 Откройте устройство подачи графина для молока, повернув его по часовой стрелке.

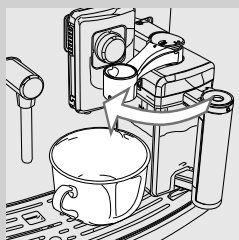



5 Нажмите кнопку "  " для начала подачи.



6 Машина в фазе подогрева.

 **Примечание.**

Машине требуется большее время ожидания для подогрева, если активирован **ЭНЕРГОСБЕР. РЕЖИМ**.

При нажатии на кнопку "**МОМЕНТАЛЬНЫЙ НАГРЕВ МОЛОКА**" функция **ЭНЕРГОСБЕРЕГАЮЩЕГО РЕЖИМА** деактивируется и устанавливается на значение "**OFF**". В этом случае системе требуется меньше времени для нагрева, но повышается расход электроэнергии. Для более подробной информации см. главу "Программирование машины".



7 Когда на экране появится следующее изображение, машина начнет подачу молочной пенки. Для того чтобы прервать подачу раньше времени, нажмите кнопку "**ОСТАНОВ. ПОДАЧУ МОЛОКА**".



 **Примечание.**

Можно увеличить подачу молока, нажав кнопку "**ДОБАВИТЬ МОЛОКО**". Дополнительная доза молока подается без пенки.

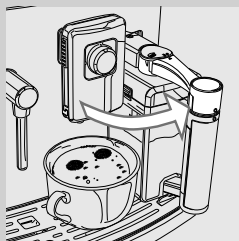

8 По завершении подачи молочной пенки машина подаст кофе. Для того чтобы прервать подачу раньше времени, нажмите кнопку **"ОСТАНОВ. ПОДАЧУ КОФЕ"**.

9 Уберите чашку и закройте устройство подачи молока, повернув его против часовой стрелки.

10 Немного подождите. Теперь машина начнет автоматический цикл очистки (см. главу "Чистка и техническое обслуживание").

11 По завершении цикла очистки уберите графин для молока и поставьте его обратно в холодильник.

Регулировка длительности подачи капучино в чашку

При каждом нажатии кнопки "  " машина подает в чашку предварительно установленное количество капучино.

Машина позволяет регулировать количество капучино в соответствии с вашим вкусом и размером чашек/чашечек.



1 Наполните графин молоком и установите его в машину.

2 Установите чашку под носик подачи и откройте устройство подачи графина, повернув его по часовой стрелке.

3 Удерживайте нажатой кнопку "  ", пока не отобразится сообщение **"МЕМО"**. Отпустите кнопку. Теперь машина находится в режиме программирования.



4 Машина в фазе подогрева.



- 5 Когда на экране появится следующее изображение, машина начнет подачу молочной пенки в чашку. Нажмите кнопку "ОСТАНОВ. ПОДАЧУ МОЛОКА", как только будет достигнуто желаемое количество молока.



- 6 По завершении подачи молочной пенки машина начнет подавать кофе. По достижении желаемого количества кофе нажмите кнопку "ОСТАНОВ. ПОДАЧУ КОФЕ".

Теперь кнопка "  " запрограммирована. При каждом нажатии машина будет подавать одинаковое, только что запрограммированное количество.



Примечание.

Кроме того, можно регулировать длительность подачи напитка с помощью **МЕНЮ НАПИТКА** (см. главу "Программирование напитка").

ПОДАЧА КОФЕ С МОЛОКОМ



Внимание!

Опасность ожогов! В начале подачи могут образоваться продолжительные брызги молока и пар. Опасность ожогов. Не брать за ручку графина во время цикла очистки: опасность ожогов! Дождитесь завершения цикла, прежде чем снимать графин для молока.

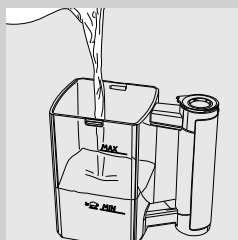

- 1 Наполните графин молоком. Молоко должно находиться между отметками минимального (MIN) и максимального (MAX) уровня, нанесенными на графин.



Примечание.

Используйте холодное молоко (~5 °C / 41°F) с содержанием белка не меньше 3% для получения кофе с молоком хорошего качества. Можно использовать как цельное, так и обезжиренное молоко по своему вкусу.

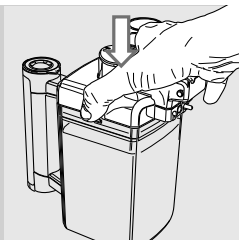

2 Установите на место крышку и вставьте графин для молока в машину.

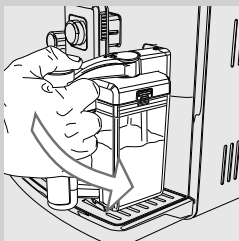

3 Установите чашку под устройство подачи кофе.

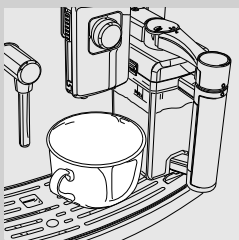

4 Откройте устройство подачи графина для молока, повернув его по часовой стрелке.

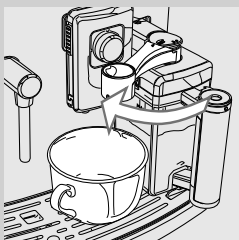

5 Нажмите кнопку "  " для начала подачи.

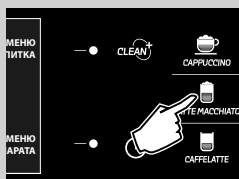



6 Машина в фазе подогрева.

Примечание.

Машине требуется большее время ожидания для подогрева, если активирован **ЭНЕРГОСБЕР. РЕЖИМ**. При нажатии на кнопку "**МОМЕНТАЛЬНЫЙ НАГРЕВ МОЛОКА**" функция **ЭНЕРГОСБЕРЕГАЮЩЕГО РЕЖИМА** деактивируется и устанавливается на значение "**OFF**". В этом случае системе требуется меньше времени для нагрева, но повышается расход электроэнергии.

Для более подробной информации см. главу "Программирование машины".



7 Когда на экране появится следующее изображение, машина начнет подачу молочной пенки. Для того чтобы прервать подачу раньше времени, нажмите кнопку "**ОСТАНОВ. ПОДАЧУ МОЛОКА**".



Примечание.

Можно увеличить подачу молока, нажав кнопку "**ДОБАВИТЬ МОЛОКО**". Дополнительная доза молока подается без пенки.



8 По завершении подачи молочной пенки машина подаст кофе. Для того чтобы прервать подачу раньше времени, нажмите кнопку "**ОСТАНОВ. ПОДАЧУ КОФЕ**".

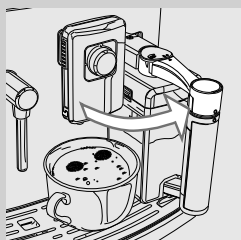

9 Уберите чашку и закройте устройство подачи молока, повернув его против часовой стрелки.

10 Немного подождите. Теперь машина начнет автоматический цикл очистки (см. главу "Чистка и техническое обслуживание").

11 По завершении цикла очистки уберите графин для молока и поставьте его обратно в холодильник.

Регулировка длительности подачи кофе с молоком в чашку

При каждом нажатии кнопки "LATTE MACCHIATO" машина подает в чашку предварительно установленное количество кофе с молоком. Машина позволяет регулировать количество подаваемого кофе с молоком в соответствии с вашим вкусом и размером чашек/чашечек.

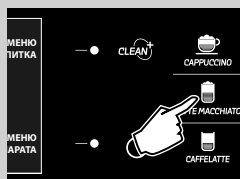

- 1 Наполните графин молоком и установите его в машину.
- 2 Установите чашку под носик подачи и откройте устройство подачи графина, повернув его по часовой стрелке.
- 3 Удерживайте нажатой кнопку "LATTE MACCHIATO", пока не отобразится иконка "МЕМО". Отпустите кнопку. Теперь машина находится в режиме программирования.



- 4 Машина в фазе подогрева.



- 5 Когда на экране появится следующее изображение, машина начнет подачу молочной пенки в чашку. Нажмите кнопку "ОСТАНОВ. ПОДАЧУ МОЛОКА", как только будет достигнуто желаемое количество молока.



- 6 По завершении подачи молочной пенки машина начнет подавать кофе. По достижении желаемого количества кофе нажмите кнопку "ОСТАНОВ. ПОДАЧУ КОФЕ".

Теперь кнопка "LATTE MACCHIATO" запрограммирована. При каждом нажатии машина будет подавать одинаковое, только что запрограммированное количество.



Примечание.

Кроме того, можно регулировать длительность подачи напитка с помощью **МЕНЮ НАПИТКА** (см. главу "Программирование напитка").

ПОДАЧА КОФЕЛАТТЕ

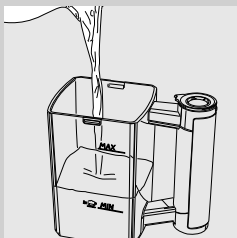

Внимание!

Опасность ожогов! В начале подачи могут образоваться непродолжительные брызги молока и пар. Опасность ожогов. Не брать за ручку графина во время цикла очистки: опасность ожогов! Дождитесь завершения цикла, прежде чем снимать графин для молока.

- 1 Наполните графин молоком. Молоко должно находиться между отметками минимального (MIN) и максимального (MAX) уровня, нанесенными на графин.

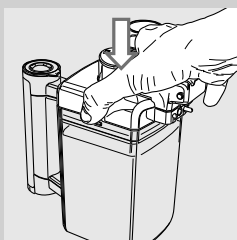

Примечание.

Используйте холодное молоко (~5 °C / 41°F) с содержанием белка не меньше 3% для получения кофелатте хорошего качества. Можно использовать как цельное, так и обезжиренное молоко по своему вкусу.

- 2 Установите на место крышку и вставьте графин для молока в машину.

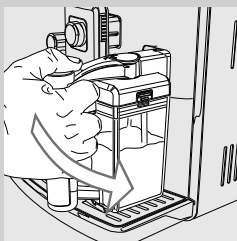

- 3 Установите чашку под устройство подачи кофе.

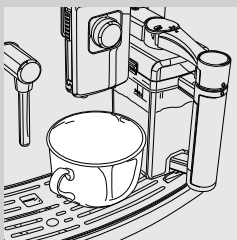

- 4 Откройте устройство подачи графина для молока, повернув его по часовой стрелке.

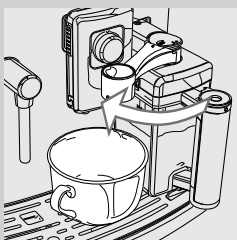

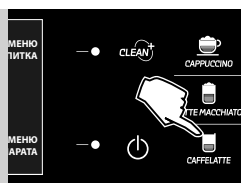

5 Нажмите кнопку "  " для начала подачи.



6 Машина в фазе подогрева.

Примечание.

Машине требуется большее время ожидания для подогрева, если активирован **ЭНЕРГОСБЕР. РЕЖИМ**. При нажатии на кнопку "**МОМЕНТАЛЬНЫЙ НАГРЕВ МОЛОКА**" функция **ЭНЕРГОСБЕРЕГАЮЩЕГО РЕЖИМА** деактивируется и устанавливается на значение "**OFF**". В этом случае системе требуется меньше времени для нагрева, но повышается потребление энергии.

Для более подробной информации см. главу "Программирование машины".

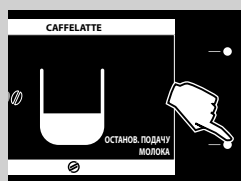

7 Когда на экране появится приведенное сбоку изображение, машина начнет подачу молока. Для того чтобы прервать подачу раньше времени, нажмите кнопку "**ОСТАНОВ. ПОДАЧУ МОЛОКА**".



Примечание.

Можно увеличить подачу молока, нажав кнопку "**ДОБАВИТЬ МОЛОКО**".



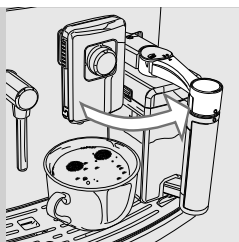

8 По завершении подачи молока машина подаст кофе. Для того чтобы прервать подачу раньше времени, нажмите кнопку "**ОСТАНОВ. ПОДАЧУ КОФЕ**".



- 9 Уберите чашку и закройте устройство подачи молока, повернув его против часовой стрелки.
- 10 Немного подождите. Теперь графин начнет автоматический цикл очистки (см. главу "Чистка и техническое обслуживание").
- 11 По завершении цикла очистки уберите графин для молока и поставьте его обратно в холодильник.

Регулировка длительности подачи кофелатте

При каждом нажатии кнопки "  " машина подает в чашку предварительно установленное количество кофелатте. Машина позволяет регулировать количество кофелатте в соответствии с вашим вкусом и размером чашек/чашечек.

- 1 Наполните графин молоком и установите его в машину.
- 2 Установите чашку под носик подачи и откройте устройство подачи графина, повернув его по часовой стрелке.
- 3 Удерживайте нажатой кнопку "  " , пока не отобразится иконка "МЕМО". Отпустите кнопку. Теперь машина находится в режиме программирования.

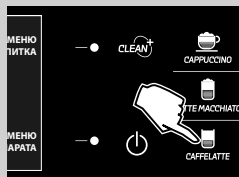

- 4 Машина в фазе подогрева.



- 5 Отобразится иконка "МЕМО". Когда на экране появится следующее изображение, машина начнет подачу молока в чашку. Нажмите кнопку "ОСТАНОВ. ПОДАЧУ МОЛОКА" , как только будет достигнуто желаемое количество молока.





- 6 По завершении подачи молочной пенки машина начнет подавать кофе. По достижении желаемого количества кофе нажмите кнопку **"ОСТАНОВ. ПОДАЧУ КОФЕ"**.

Теперь кнопка "  " запрограммирована. При каждом нажатии машина будет подавать одинаковое, только что запрограммированное количество.

Примечание.

Кроме того, можно регулировать длительность подачи напитка с помощью **МЕНЮ НАПИТКА** (см. главу "Программирование напитка").

СПЕЦИАЛЬНЫЕ НАПИТКИ

Машина также предназначена для подачи других напитков, помимо описанных выше. Для этого следуйте приведенным ниже инструкциям:

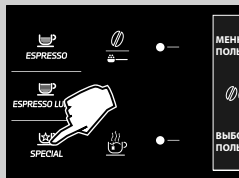

- 1 Нажмите кнопку "  " для входа в меню **SPECIAL НАПИТКИ**.



- 2 Нажмите соответствующую кнопку, чтобы начать приготовление.

Примечание.

Если нажать кнопку "  " , не выбрав напиток, машина через 10 секунд вернется к главному меню.

Функция "специальные напитки" позволяет подавать только один напиток за раз. Для подачи большего количества напитков повторите пункты 1-2.

Горячее молоко



Внимание!

Опасность ожогов! В начале подачи могут образоваться непродолжительные брызги молока и пар. Опасность ожогов. Не брать за ручку графина во время цикла очистки: опасность ожогов! Дождитесь завершения цикла, прежде чем снимать графин для молока.

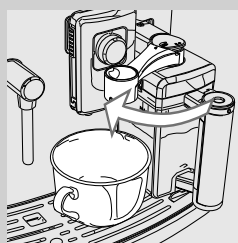

- 1 Вставьте графин для молока и установите чашку под устройство подачи. Откройте устройство подачи молока, повернув его по часовой стрелке.



- 2 Нажмите кнопку "  " для входа в меню **SPECIAL НАПИТКИ**.



- 3 Нажмите кнопку **"ГОРЯЧЕЕ МОЛОКО"**, чтобы начать приготовление.



- 4 Машина начнет подачу горячего молока. Для того чтобы прервать подачу раньше времени, нажмите кнопку **"ОСТАНОВ. ПОДАЧУ МОЛОКА"**.

Подача пара



Внимание!

Опасность ожогов! В начале подачи могут образоваться кратковременные брызги горячей воды и пар. Опасность ожогов. Не прикасайтесь к трубке пара/горячей воды непосредственно руками.

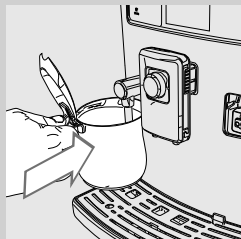

- 1 Установите емкость под трубку пара/горячей воды.



- 2 Нажмите кнопку "  " для входа в меню **SPECIAL НАПИТКИ**.



- 3 Нажмите кнопку "**ПАР**", чтобы начать приготовление.

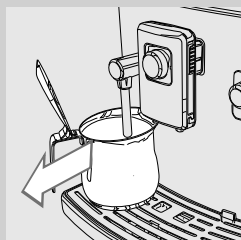

- 4 Начнется подача пара. Подача может быть прервана раньше времени нажатием кнопки "**ОСТАНОВ. ПОДАЧУ ПАРА**".
- 5 По окончании подачи пара уберите емкость с подогретым напитком.

Кофе по-американски

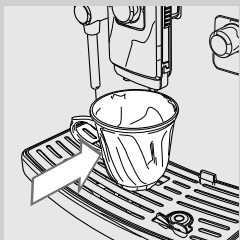

1 Вставьте чашку под устройство подачи.

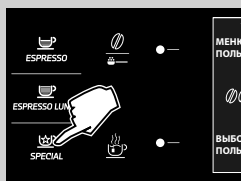

2 Нажмите кнопку "  " для входа в меню **SPECIAL НАПИТКИ**.



3 Нажмите кнопку "**КОФЕ ПО-АМЕРИКАНСКИ**", чтобы начать приготовление.

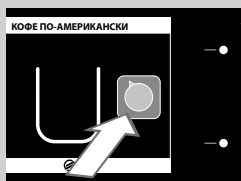

 **Примечание.**

Поверните полностью ручку SBS против часовой стрелки, как указано на дисплее.

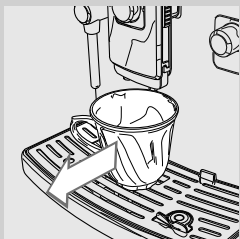

4 По окончании подачи уберите чашку.

 **Примечание.**

Для приготовления этого продукта выполняются два цикла подачи кофе.

Эспрессо макиятто



Внимание!

Опасность ожогов! В начале подачи могут образоваться непродолжительные брызги молока и пар. Опасность ожогов. Не брать за ручку графина во время цикла очистки: опасность ожогов! Дождитесь завершения цикла, прежде чем снимать графин для молока.

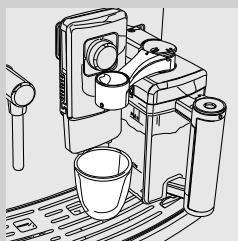

- 1 Вставьте графин для молока и установите чашку под устройство подачи. Откройте устройство подачи молока, повернув его по часовой стрелке.



- 2 Нажмите кнопку "  " для входа в меню **SPECIAL НАПИТКИ**.



- 3 Нажмите кнопку "**ЭСПРЕССО МАКИЯТО**", чтобы начать приготовление.

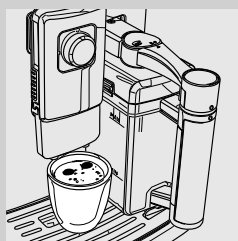

- 4 Машина начнет подачу. Для того чтобы прервать подачу раньше времени, нажмите кнопку "**ОСТАНОВ. ПОДАЧУ МОЛОКА**" или "**ОСТАНОВ. ПОДАЧУ КОФЕ**".

ПОДАЧА ГОРЯЧЕЙ ВОДЫ



Внимание!

Опасность ожогов! В начале подачи могут образоваться брызги горячей воды. Трубка пара/горячей воды может сильно нагреться: избегайте непосредственных прикосновений к ней руками. Пользуйтесь только специальной рукояткой.

Перед началом подачи горячей воды убедитесь, что машина готова к использованию и что бак для воды наполнен.

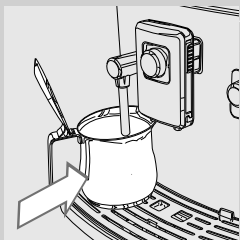

- 1 Установите емкость под трубку пара/горячей воды.



- 2 Нажмите кнопку "", чтобы включить подачу горячей воды.



- 3 Машине требуется время для подогрева; в этой фазе отображается следующая иконка.

- 4 Подайте необходимое количество горячей воды. Для того чтобы прервать подачу горячей воды, нажмите кнопку "**ОСТАНОВ. ПОДАЧУ ГОРЯЧЕЙ ВОДЫ**".

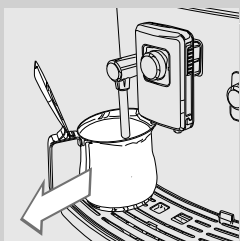

- 5 Уберите емкость.

ПРОГРАММИРОВАНИЕ НАПИТКА

Машина может программироваться таким образом, чтобы изменять вкус кофе в соответствии с личными предпочтениями. Для каждого напитка можно персонализировать установки.

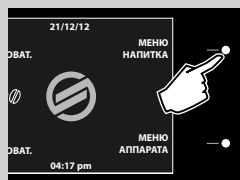

- 1 Нажмите кнопку **"МЕНЮ НАПИТКА"** для доступа к главному меню напитков.



- 2 Нажимайте кнопки прокрутки **"▼"** или **"▲"** и подтвердите с помощью **"ОК"**, чтобы выбрать напиток.

Программирование капучино

Следующая процедура описывает программирование капучино.

Далее здесь разъясняются установки, относящиеся к каждому подменю. Для выбора нажимайте кнопку прокрутки **"▼"** или **"▲"**. Подтвердите установки кнопкой **"ОК"**.





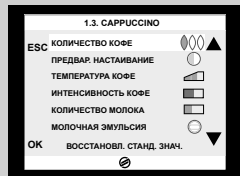

Нажмите **"ОК"**, чтобы выбрать **CAPPUCCINO** из меню напитков.



КОЛИЧЕСТВО КОФЕ

Эта установка регулирует количество перемалываемого кофе.

-  = напиток готовится с использованием предварительного намолотого кофе
-  = легкая доза
-  = средняя доза
-  = крепкая доза

Нажимайте кнопки прокрутки **"▼"** или **"▲"** для выбора и нажмите кнопку **"ОК"** для подтверждения.

ПРЕДВ. НАСТАИВАНИЕ

Эта установка позволяет выполнять функцию предварительного настаивания. Во время предварительного настаивания кофе слегка увлажняется для максимального усиления аромата.

- : функция предварительного настаивания активирована.
- : функция предварительного настаивания длится дольше, чтобы усилить вкус кофе.
- : функция предварительного настаивания не выполняется.

Нажимайте кнопки прокрутки "▼" или "▲" для выбора и нажмите кнопку "OK" для подтверждения.

ТЕМПЕРАТУРА КОФЕ

Эта установка позволяет регулировать температуру кофе.

- : низкая температура.
- : средняя температура.
- : высокая температура.

Нажимайте кнопки прокрутки "▼" или "▲" для выбора и нажмите кнопку "OK" для подтверждения.

ИНТЕНСИВНОСТЬ КОФЕ



Регулируя полосу на дисплее с помощью кнопок прокрутки "▼" или "▲", можно выбрать количество воды для подачи кофе.

Нажмите кнопку "OK" для подтверждения настройки.

КОЛИЧЕСТВО МОЛОКА

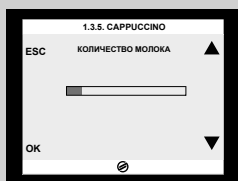

Регулируя полосу на дисплее с помощью кнопок прокрутки "▼" или "▲", можно выбрать количество молока, используемое для выбранного напитка. Нажмите кнопку "OK" для подтверждения настройки.



Примечание.

Опции для управления молоком отображаются только для напитков на основе молока.

МОЛОЧНАЯ ЭМУЛЬСИЯ

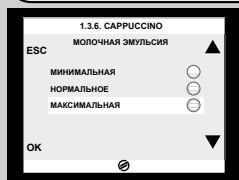

Этот раздел позволяет запрограммировать метод взбивания молока:

● = минимальное взбивание

● = среднее взбивание

● = максимальное взбивание

● = без взбивания (опция доступна только для кофелатте и горячего молока)

Нажимайте кнопки прокрутки "▼" или "▲" для выбора и нажмите кнопку "ОК" для подтверждения.

**Примечание.**

При деактивированной опции взбивания температура подаваемого молока может оказаться ниже. Чтобы подогреть напиток, выполните подачу пара из трубки пара.

ВОССТАНОВЛ. СТАНД. ЗНАЧ.



Для каждого напитка можно восстановить заводские установки. После выбора этой функции персональные установки удаляются.

Для выхода из режима программирования нажимайте кнопку "ESC", пока не отобразится главное меню.

Программирование горячей воды

Следующая процедура описывает программирование горячей воды.



- 1 Выберите пункт "ГОРЯЧАЯ ВОДА" из меню напитков, нажимая кнопку прокрутки "▼" или "▲". Нажмите "ОК" для подтверждения.

КОЛИЧЕСТВО ВОДЫ



Регулируя полосу на дисплее с помощью кнопок прокрутки "▼" или "▲", можно выбрать количество подаваемой горячей воды. Нажмите кнопку "ОК" для подтверждения настройки.

ВОССТАНОВЛ. СТАНД. ЗНАЧ.

Восстановление изначальных заводских установок. После выбора этой функции персональные установки удаляются.

ПРОГРАММИРОВАНИЕ МАШИНЫ

Машина позволяет персонализировать рабочие установки. Эти установки применяются ко всем профилям пользователя.

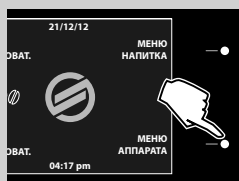

1 Нажмите кнопку "МЕНЮ АППАРАТА" для доступа к главному меню машины.



Общие настройки

ОБЩИЕ НАСТРОЙКИ

Общие настройки позволяют изменять рабочие установки.

ПЛАСТИНА ПОДОГРЕВА ЧАШЕК

Эта функция позволяет активировать/деактивировать нагрев устройства подогрева чашек в верхней части машины.

ФУН-Я ЭНЕРГОСБЕР. РЕЖ.

ФУНКЦИЯ ЭНЕРГОСБЕРЕГАЮЩЕГО РЕЖИМА позволяет экономить электроэнергию, поддерживая активацию бойлера при включении машины на первом уровне. Если вы желаете подавать больше напитков на основе молока, время подогрева может увеличиться. По умолчанию для функции установлено значение ON.

ЗВУКОВЫЕ СИГНАЛЫ

Эта функция позволяет включать/отключать звуковые сигналы предупреждения.

Настройки дисплея

НАСТРОЙКИ ДИСПЛЕЯ

Настройки дисплея позволяют устанавливать язык и яркость дисплея.

ЯЗЫК

Эта установка важна для автоматической регулировки параметров машины в зависимости от страны пользователя.

ЯРКОСТЬ

Эта установка позволяет регулировать яркость дисплея.

Настройки календаря

НАСТРОЙКИ КАЛЕНДАРЯ

Эта функция позволяет устанавливать время, календарь, время режима ожидания и таймер включения.

ВРЕМЯ

Для установки часа, минут и формата часа (24h или AM/PM)

ДАТА

Для установки формата год/месяц/день

УСТ. ЭНЕРГОСБЕР. РЕЖ. ОЖИД.

УСТАНОВКИ ЭНЕРГОСБЕРЕГАЮЩЕГО РЕЖИМА ОЖИДАНИЯ определяют время, по истечении которого с последней подачи машина переходит в режим ожидания. Время режима ожидания может устанавливаться на 15, 30, 60 и 180 минут.

По умолчанию время установлено на 30 минут.

НАСТРОЙКИ КАЛЕНДАРЯ

ТАЙМЕР ВКЛЮЧЕНИЯ АППАРАТА

Функция таймера включения автоматически активирует машину в заданные пользователем день недели и время. Машина выполняет эту функцию только, если главный выключатель находится в положении "ON". Можно установить 3 различных расписания включения, которые могут управляться по отдельности.



Примечание.

Время выключения программируется посредством функции "Установки энергосберегающего режима ожидания".

ТАЙМЕР 1 00:00

Это меню позволяет регулировать и программировать первое время включения.

ЧАС 00

Для установки часа включения.

МИНУТЫ 00

Для установки минут времени включения.

ДЕНЬ НЕДЕЛИ

Для выбора дня недели, в который требуется активировать таймер. Выберите день при помощи кнопок "▼" или "▲" и подтвердите, нажав кнопку "OK".

ON = время активировано

OFF = время деактивировано



ТАЙМЕР 2 00:00

Это меню позволяет регулировать и программировать второе время включения.

ТАЙМЕР 3 00:00

Это меню позволяет регулировать и программировать третье время включения.

Установк. параметра воды

УСТАНОВК. ПАРАМЕТРА ВОДЫ

УСТАНОВКИ ПАРАМЕТРА ВОДЫ позволяют регулировать касающиеся воды параметры для получения оптимального кофе.

ЖЕСТКОСТЬ ВОДЫ

В подменю **ЖЕСТКОСТЬ ВОДЫ** можно установить уровень жесткости воды.

Для измерения жесткости воды обратитесь к главе "Измерение и программирование жесткости воды".

ПОДКЛЮЧЕНИЕ ФИЛЬТРА

Если этот фильтр активирован, машина предупреждает пользователя о необходимости замены фильтра для воды.

OFF: предупреждение отключено.

ON: предупреждение включено (это предупреждение устанавливается автоматически при активации фильтра).

АКТИВАЦИЯ ФИЛЬТРА

Для активации фильтра после его установки или замены. Обратитесь к главе "Установка фильтра для воды INTENZA+".

Настройки по уходу

НАСТРОЙКИ ПО УХОДУ

НАСТРОЙКИ ПО УХОДУ позволяют устанавливать все функции для правильного технического обслуживания машины.

СЧЕТЧИК ПРОДУКТА

Функция **СЧЕТЧИК ПРОДУКТА** позволяет отображать количество продуктов, приготовленных после последнего обнуления, для каждого отдельного типа кофе.

ЦИКЛ УДАЛЕНИЯ НАКИПИ

Функция **ЦИКЛ УДАЛЕНИЯ НАКИПИ** активирует цикл очистки от накипи (см. главу "Удаление накипи").

ЦИКЛ ПРОМЫВКИ УСТРОЙСТВА

Функция **ЦИКЛ ПРОМЫВКИ УСТРОЙСТВА** делает возможной ежемесячную чистку блока приготовления кофе (см. главу "Ежемесячная чистка блока приготовления кофе").

ЦИКЛ МОЙКИ ГРАФИНА

Функция **ЦИКЛ МОЙКИ ГРАФИНА** делает возможной ежемесячную чистку графина для молока (см. главу "Ежемесячная чистка графина для молока").

САМОПРОМЫВКА ГРАФИНА

Функция **САМОПРОМЫВКА ГРАФИНА** активирует автоматический цикл самоочистки графина для молока. По умолчанию для функции установлено значение ON.

Заводские установки

ЗАВОДСКИЕ НАСТРОЙКИ

При активации пункта **ЗАВОДСКИЕ НАСТРОЙКИ** все установки машины сбрасываются на значения по умолчанию. В этом случае все персональные параметры удаляются.

ЧИСТКА И ТЕХНИЧЕСКОЕ ОБСЛУЖИВАНИЕ

Ежедневная чистка машины



Предупреждение:

регулярные чистка и техобслуживание машины важны для того, чтобы продлить срок ее службы. Ваша машина постоянно подвергается воздействию влаги, кофе и накипи!

Эта глава описывает аналитически, какие работы следует выполнять и с какой частотой. Если эти работы не выполняются, ваша машина перестанет правильно работать. В этом случае ремонт НЕ покрывается гарантией!



Примечание.

- Используйте для чистки машины мягкую, увлажненную водой тряпку.
- Не помещайте съемные компоненты в посудомоечную машину.
- Не используйте спирт, растворители и/или абразивные материалы для чистки машины.
- Запрещается погружать машину в воду.
- Не используйте для сушки машины и/или ее компонентов микроволновую и/или обычную печь.

Ежедневно при включенной машине опорожняйте и чистите контейнер для сбора отходов и поддон для сбора капель (внутренний). Следуйте приведенным ниже инструкциям:

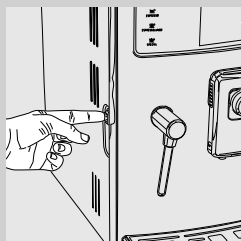

- 1 Нажмите кнопку и откройте дверцу для обслуживания.

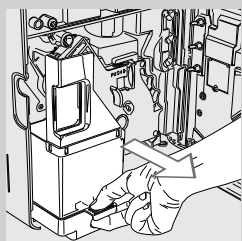

- 2 Снимите поддон для сбора капель (внутренний) и контейнер для сбора отходов.

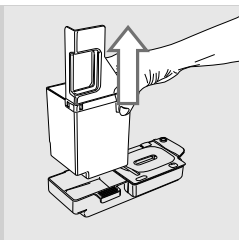

- 3** Опорожните поддон для сбора отходов и промойте его свежей водой.

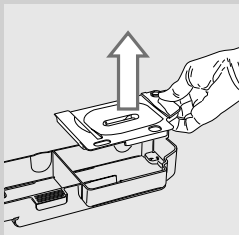

- 4** Опорожните и промойте поддон для сбора капель (внутренний) и крышку свежей водой.

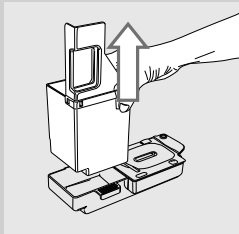

- 5** Правильно установите компоненты на место.

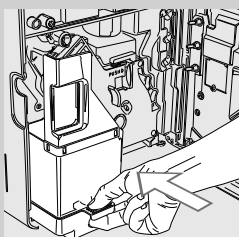

- 6** Вставьте поддон и контейнер для сбора отходов и закройте дверцу для обслуживания.

Примечание.

Если отходы выбрасываются при выключенной машине, счетчик отходов в контейнере не устанавливается на нуль. В таком случае сообщение "**ОПОРОЖН. КОНТЕЙН. СБОРА ОТРАБ. КОФЕ**" может появиться слишком быстро.

Ежедневная чистка бака для воды

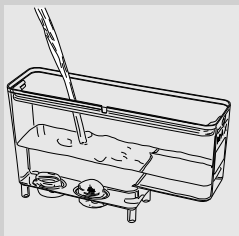

- 1** Снимите маленький белый фильтр или фильтр для воды "INTENZA+" (если он имеется) с бака и вымойте его свежей водой.
- 2** Установите маленький белый фильтр или фильтр для воды "INTENZA+" (если он имеется) обратно в гнездо, слегка надавив и одновременно слегка повернув его.
- 3** Заполните бак свежей водой.

Ежедневная чистка графина для молока: цикл самоочистки "CLEAN" (после каждого использования)

По завершении приготовления напитка на основе молока машина выполняет автоматический цикл очистки, выпуская из устройства подачи молока струи пара.

Этот цикл также можно активировать вручную, нажав кнопку "CLEAN" на панели управления. Эта операция может выполняться в любой момент.

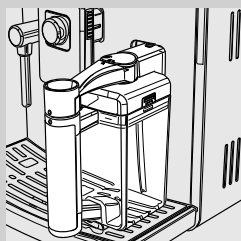

- 1 Вставьте графин для молока в машину, как описано в главе "Графин для молока". Закройте устройство подачи молока.



- 2 Нажмите кнопку "CLEAN" для включения цикла очистки.

Еженедельная чистка машины

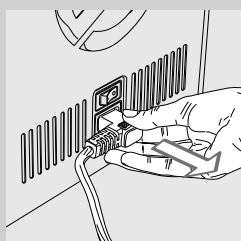

- 1 Выключите машину и выньте вилку из розетки.

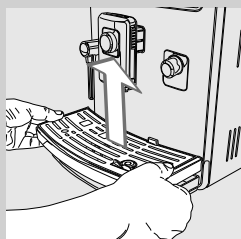

- 2 Извлеките поддон для сбора капель (внешний).

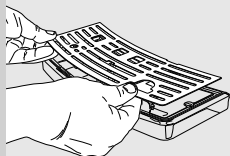

3 Извлеките решетку и тщательно вымойте ее.

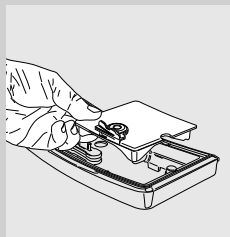

4 Извлеките опору, расположенную под решеткой. Вымойте опору и поддон для сбора капель.

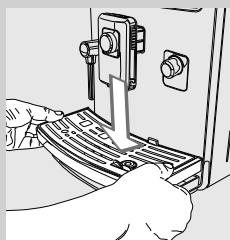

5 Высушите решетку, соберите ее и установите обратно в машину.

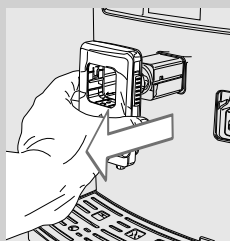

6 Извлеките устройство подачи и вымойте его водой.

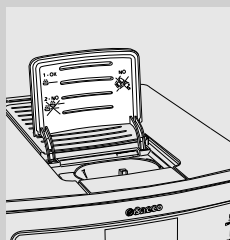

7 При помощи кисточки или сухой тряпки очистите отделение предварительно намолотого кофе.

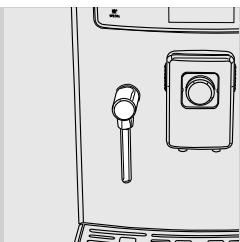

- 8 Влажной тряпкой очистите трубку пара/горячей воды и дисплей.

Еженедельная чистка графина для молока

Еженедельная чистка является более полной, так как она удаляет из устройства подачи графина возможные остатки молока.

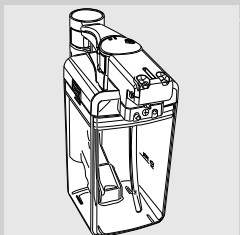

- 1 Перед чисткой извлеките графин из машины и вылейте содержимое.



- 2 Откройте устройство подачи молока, повернув его по часовой стрелке.

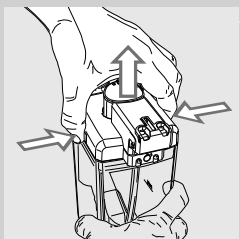

- 3 Нажмите на боковые стенки и поднимите крышку.

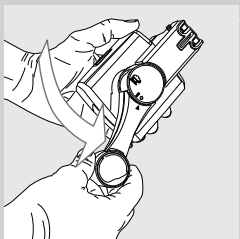

- 4 Установите ручку в положение разблокирования, повернув ее против часовой стрелки до символа "●".

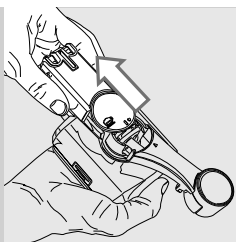

5 Извлеките соединитель, соединяемый с машиной.

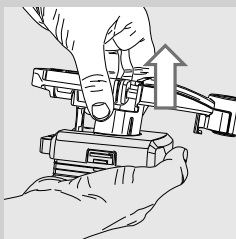

6 Извлеките ручку со всасывающей трубкой.

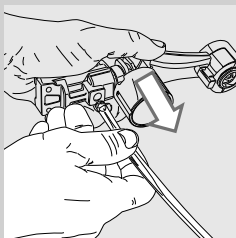

7 Снимите всасывающую трубку.



Примечание.

Убедитесь, что всасывающая трубка вставлена до упора. В противном случае графин может работать неправильно, поскольку не сможет всасывать молоко.

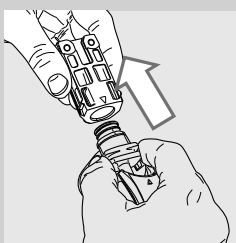

8 Извлеките внешний штуцер.

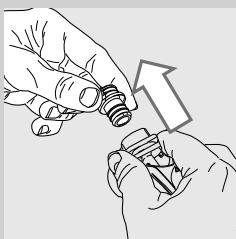

9 Снимите внутренний штуцер.

10 Основательно очистите все компоненты теплой водой.

11 Установите все компоненты на место, выполняя эту же процедуру в обратном порядке.



Предупреждение:

ЗАПРЕЩАЕТСЯ мыть компоненты графина в посудомоечной машине.

Еженедельная чистка блока приготовления кофе

Блок приготовления кофе должен очищаться при каждом наполнении емкости для кофе в зернах или хотя бы один раз в неделю.

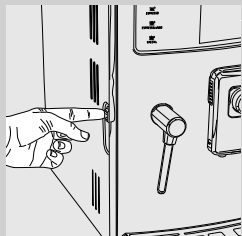

- 1 Нажмите кнопку и откройте дверцу для обслуживания.

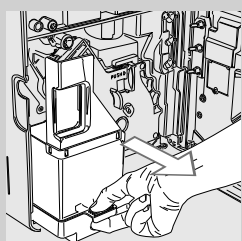

- 2 Снимите поддон для сбора капель (внутренний) и контейнер для сбора отходов.

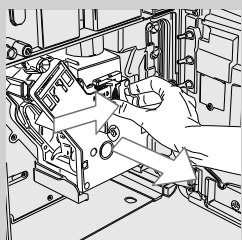

- 3 Чтобы извлечь блок приготовления кофе, нажмите кнопку «PUSH» и потяните за ручку.

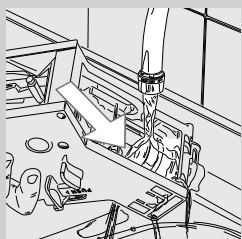

- 4 Аккуратно вымойте блок приготовления кофе теплой свежей водой; тщательно прочистите верхний фильтр.

! **Предупреждение:**
не используйте моющие средства или мыло для чистки блока приготовления кофе.

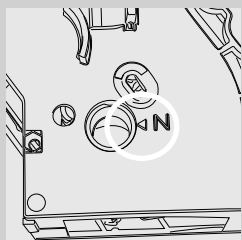

- 5 Дайте блоку приготовления кофе полностью просохнуть на воздухе.
- 6 Аккуратно прочистите внутреннюю часть машины, используя мягкую влажную тряпку.
- 7 Убедитесь, что блок приготовления кофе находится в нерабочем положении; должны совпадать две метки. В противном случае, следует выполнить операцию, описанную в пункте (8).

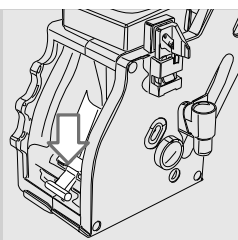

- 8** Осторожно нажимайте рычаг вниз, пока он не коснется основания блока приготовления кофе и пока не совпадут две метки сбоку блока приготовления кофе.

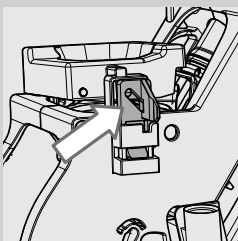

- 9** Убедитесь, что фиксатор блока приготовления кофе находится в правильном положении, нажав кнопку «PUSH» до щелчка. Убедитесь в том, что фиксатор поднялся вверх до упора. В противном случае попробуйте еще раз.

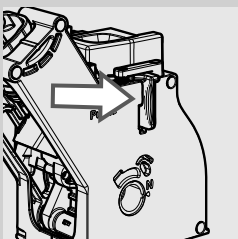

- 10** Вставьте заново блок приготовления кофе в специальное гнездо, не нажимая кнопку "PUSH".

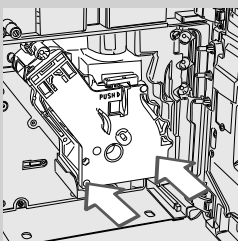

- 11** Вставьте поддон для сбора капель (внутренний) и контейнер для сбора отходов и закройте дверцу для обслуживания.

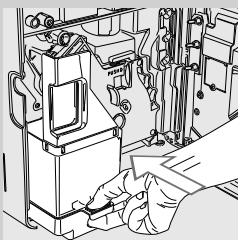

Ежемесячная чистка графина для молока

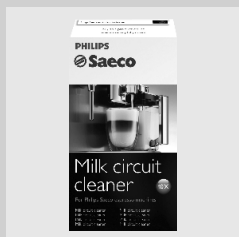

Цикл ежемесячной чистки предусматривает использование системы очистки контура молока "Saeco Milk Circuit Cleaner" для удаления из контура возможных остатков молока. Milk Circuit Cleaner продается отдельно. Смотрите более подробную информацию на странице с описанием изделий для обслуживания.



Внимание!

Опасность ожогов! В начале подачи могут образоваться кратковременные брызги горячей воды и пар. Опасность ожогов. Не прикасайтесь к трубке пара/горячей воды непосредственно руками.

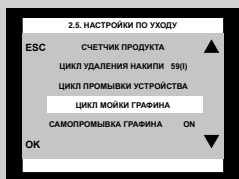

1 Выберите пункт **"НАСТРОЙКИ ПО УХОДУ"** в меню аппарата.

2 Выберите опцию **"ЦИКЛ МОЙКИ ГРАФИНА"** и нажмите кнопку **"ОК"** для подтверждения.

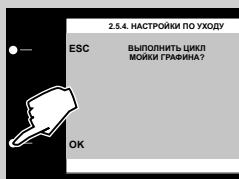

3 Нажмите кнопку **"ОК"** для подтверждения.



4 Заполните бак свежей водой до уровня MAX. Нажмите кнопку **"ОК"**.

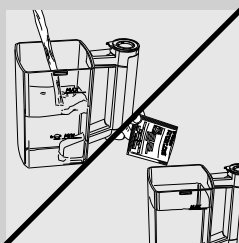

5 Заполните графин для молока свежей питьевой водой до уровня MAX. Влейте упаковку чистящего средства в графин для молока и подождите, пока оно полностью растворится.

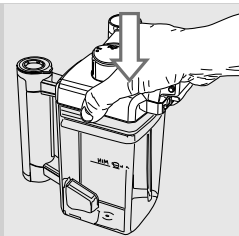

6 Установите крышку на место.

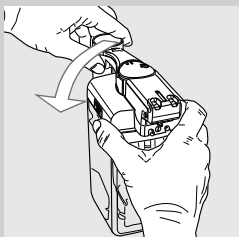

7 Установите устройство подачи молока в положение блокировки, повернув его против часовой стрелки.

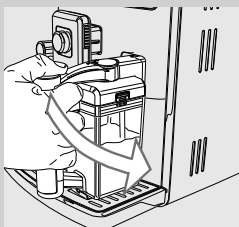

8 Вставьте графин для молока в машину.

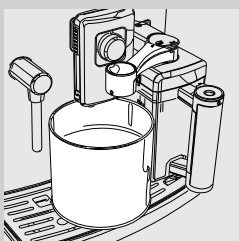
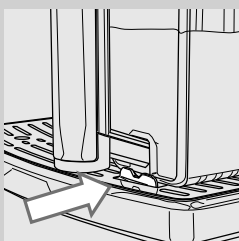

9 Установите вместительную емкость (1,5 л) под устройство подачи. Откройте устройство подачи молока, повернув его по часовой стрелке.

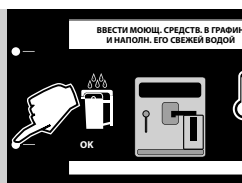

- 10** Нажмите кнопку "ОК" для запуска цикла. Машина начнет подавать раствор через устройство подачи молока.

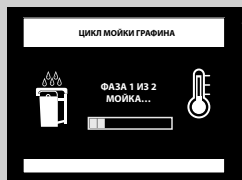

- 11** Отобразится иконка, указанная сбоку. Полоска позволяет отображать прогресс выполнения цикла.



Внимание!

Не пейте раствор, полученный в результате данного процесса.



- 12** По завершении подачи наполните бак свежей питьевой водой до уровня MAX. Нажмите кнопку "ОК" для подтверждения.

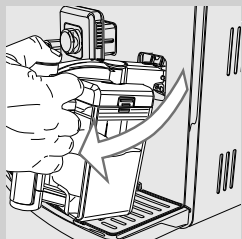

- 13** Снимите графин для молока и емкость с машины.



- 14** Тщательно вымойте графин для молока и наполните его свежей водой. Вставьте графин для молока в машину. Нажмите кнопку "ОК" для подтверждения.

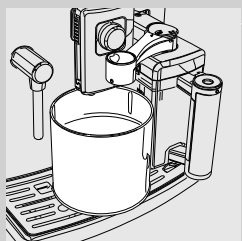

- 15** Опорожните емкость и снова установите ее под устройство подачи кофе. Откройте устройство подачи молока, повернув его по часовой стрелке.



16 Машина начнет подавать воду как из устройства подачи кофе, так и из устройства подачи молока. Полоска позволяет отображать прогресс выполнения цикла.

17 По завершении цикла машина возвращается к меню подачи напитков.

18 Разберите и вымойте графин для молока, как описано в главе "Еженедельная чистка графина для молока".

Ежемесячная смазка блока приготовления кофе

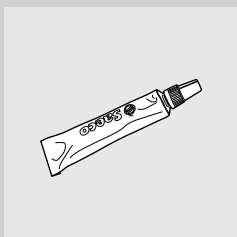

Смазывайте блок приготовления кофе после подачи приблизительно 500 порций или один раз в месяц.

Пищевая смазка Saeco для смазки блока приготовления кофе может приобретаться отдельно. Смотрите более подробную информацию на странице с описанием изделий для обслуживания, содержащуюся в данной инструкции по эксплуатации.



Предупреждение:
перед смазкой блока приготовления кофе очистите его свежей водой, как описано в главе «Еженедельная чистка блока приготовления кофе».

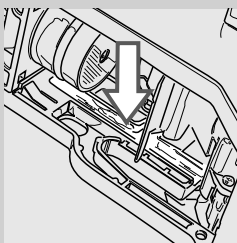

1 Равномерно нанесите смазку на обе боковые направляющие.

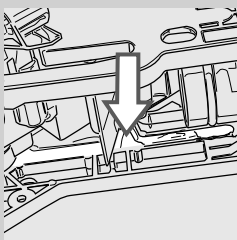

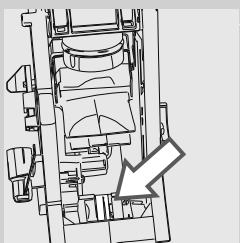
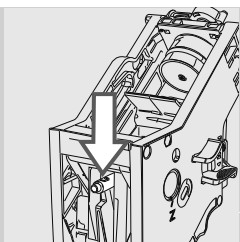

- 2 Смажьте также ось.
- 3 Вставьте блок приготовления кофе в гнездо так, чтобы он защелкнулся в нужном положении (см. главу "Еженедельная чистка блока приготовления кофе").
- 4 Вставьте поддон для сбора капель (внутренний) и контейнер для сбора отходов и закройте дверцу для обслуживания.

Ежемесячная чистка блока приготовления кофе с помощью таблеток для удаления кофейного масла



Кроме еженедельной чистки рекомендуется также осуществлять этот цикл очистки с помощью таблеток для удаления кофейного масла после приготовления приблизительно 500 чашек кофе или один раз в месяц. Эта операция завершает процесс технического обслуживания блока приготовления кофе.

Таблетки для удаления кофейного масла и комплект для технического обслуживания продаются отдельно. Смотрите более подробную информацию на странице с описанием изделий для обслуживания.

! Предупреждение:

таблетки для удаления кофейного масла предназначены исключительно для чистки и не помогают при удалении накипи. Для удаления накипи используйте средство для удаления накипи Saeco, следуя процедуре, описанной в главе "Удаление накипи".



- 1 Выберите пункт "НАСТРОЙКИ ПО УХОДУ" в меню аппарата.
- 2 Выберите "ЦИКЛ ПРОМЫВКИ УСТРОЙСТВА". Нажмите кнопку "ОК".

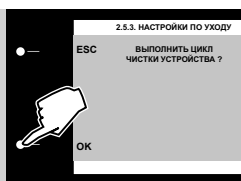

3 Нажмите кнопку "OK" для подтверждения.



4 Заполните бак для воды свежей водой до уровня MAX. Нажмите кнопку "OK".

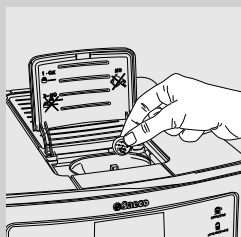

5 Положите таблетку для удаления кофейного масла в отделение предварительно намолотого кофе. Нажмите кнопку "OK".

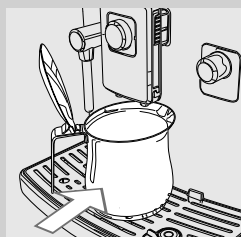

6 Установите емкость (1,5 л) под устройство подачи кофе. Нажмите кнопку "OK" для запуска цикла очистки.

Примечание.

Поверните ручку SBS налево против часовой стрелки, перед тем как включить цикл.



- 7 Отобразится иконка, указанная сбоку. Полоска позволяет отображать прогресс выполнения цикла.

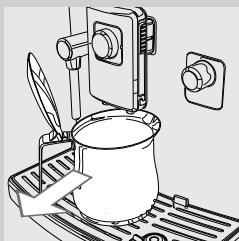

- ⚠ Внимание!**
Не пейте раствор, полученный в результате данного процесса.

- 8 По окончании подачи уберите и опорожните емкость.
- 9 Выполните чистку блока приготовления кофе, как описано в главе "Еженедельная чистка блока приготовления кофе".

Ежемесячная чистка емкости для кофе в зернах

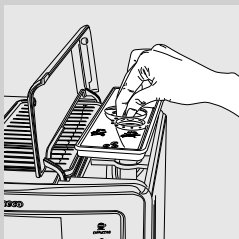

Выполняйте чистку емкости для кофе в зернах один раз в месяц, когда она пустая, используя влажную тряпку для удаления кофейного масла. Снова наполните емкость кофе в зернах.

УДАЛЕНИЕ НАКИПИ

Процесс удаления накипи требует около 35 мин.

В процессе использования внутри машины образуется накипь, которую необходимо регулярно удалять; если этого не делать, может возникнуть закупорка водяного контура и контура кофе. Машина сама предупредит, когда нужно будет выполнить удаление накипи.

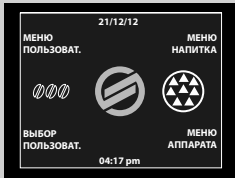

Предупреждение:

если эту операцию не выполнять, машина перестанет работать правильно; в этом случае ремонт НЕ покрывается гарантией.



Используйте только средство для удаления накипи Saeco, которое было разработано специально, чтобы оптимизировать рабочие характеристики машины.

Средство для удаления накипи Saeco можно приобрести отдельно. Смотрите более подробную информацию в главе "Заказ изделий для техобслуживания".



Внимание!

Запрещается пить раствор для удаления накипи и продукты, подаваемые машиной до полного завершения цикла. Ни в коем случае не используйте уксус в качестве средства для удаления накипи.



Примечание.

Не выключайте машину во время цикла очистки от накипи. Если это произошло, выполните цикл с самого начала.

Для выполнения цикла очистки от накипи следуйте инструкциям, приведенным ниже:

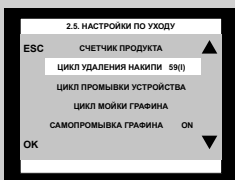

1 В "МЕНЮ АППАРАТА" выберите опцию "НАСТРОЙКИ ПО УХОДУ".

2 Выберите "ЦИКЛ УДАЛЕНИЯ НАКИПИ" и подтвердите кнопкой "ОК".



Примечание.

Если кнопка "ОК" была нажата ошибочно, выйдите из цикла, нажав кнопку "ESC".

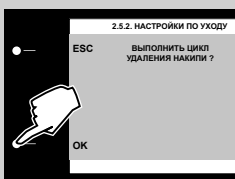

3 Нажмите кнопку "ОК" для подтверждения.



- 4 Снимите бак для воды и фильтр для воды "INTENZA+" (если имеется). Вылейте все содержимое упаковки со средством для удаления накипи Saeco. Заполните бак свежей водой до уровня MAX. Нажмите кнопку "ОК".



- 5 Опорожните поддон для сбора капель (внутренний) / (внешний). Нажмите кнопку "ОК".

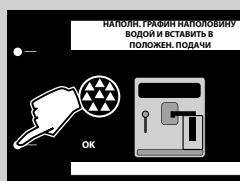

- 6 Наполните графин для молока наполовину свежей водой. Вставьте графин и откройте устройство подачи молока, повернув его по часовой стрелке. Нажмите кнопку "ОК".



- 7 Установите вместительную емкость (1,5 л) под трубку пара / горячей воды и под устройство подачи молока графина. Нажмите кнопку "ОК".

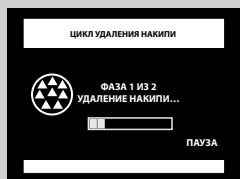

- 8 Машина начнет с равномерными интервалами подавать раствор для удаления накипи. Полоска на дисплее показывает прогресс выполнения цикла.

Примечание.

Чтобы опорожнить емкость во время процесса и приостановить цикл очистки от накипи, нажмите кнопку "ПАУЗА". Для возобновления цикла нажмите кнопку **ВКЛЮЧЕНИЕ**.



- 9 Сообщение указывает на то, что первая фаза завершена. Необходимо ополоснуть бак для воды. Заполните бак для воды свежей водой до уровня MAX. Нажмите кнопку "ОК".



10 Опорожните поддон для сбора капель (внутренний) и вставьте его на место. Затем нажмите кнопку "ОК".

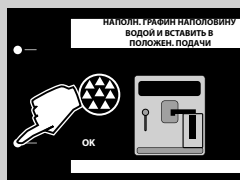

11 Опорожните графин для молока и наполните его свежей водой. Вставьте его обратно в машину. Нажмите кнопку "ОК".



12 Опорожните емкость и установите ее обратно под трубку пара / горячей воды и под устройство подачи молока графина. Нажмите кнопку "ОК".

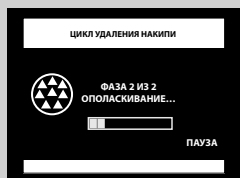

13 Начнется цикл ополаскивания. Полоска позволяет отображать прогресс выполнения цикла.

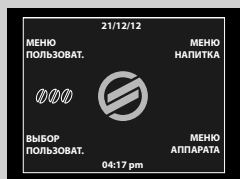

14 Когда вся вода, необходимая для цикла ополаскивания, будет подана, машина автоматически завершит процесс удаления накипи, и после непродолжительной фазы подогрева на экране появится данное изображение.

15 Уберите и опорожните емкость.

16 Разберите и вымойте графин для молока, как описано в главе "Еже-недельная чистка графина для молока".

17 Опорожните поддон для сбора капель (внутренний) и вставьте его на место.

18 Установите фильтр для воды "INTENZA+" (если имеется) обратно в бак для воды.

19 Цикл очистки от накипи закончен.



Примечание.

После выполнения цикла очистки от накипи вымойте блок приготовления кофе в соответствии с инструкциями в главе «Еженедельная чистка блока приготовления кофе».

Во время цикла ополаскивания выполняется промывка контура заданным количеством воды для обеспечения оптимальных эксплуатационных характеристик машины. Если бак не будет заполнен до уровня MAX, машина может запросить выполнение двух циклов или более.

ЗНАЧЕНИЕ СООБЩЕНИЙ НА ДИСПЛЕЕ

Отображаемое сообщение

Значение сообщения

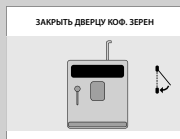

Закройте внутреннюю крышку емкости для кофе в зернах.

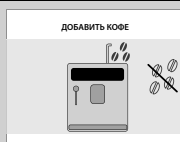

Наполните емкость для кофе в зернах.

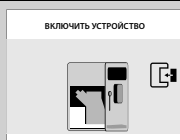

Блок приготовления кофе должен быть вставлен в машину.



Вставьте контейнер для сбора отходов и внутренний поддон для сбора капель.

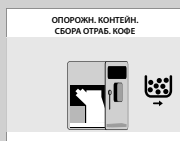

Опорожните контейнер для сбора отходов.

 **Примечание.**



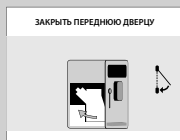

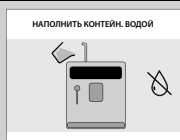

Контейнер для сбора отходов должен опорожняться только тогда, когда машина запрашивает об этом, и при включенной машине. Опорожнение контейнера при выключенной машине не позволяет регистрировать выполненное опорожнение.



Закройте дверцу для обслуживания.

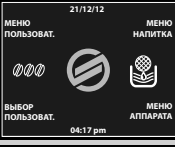

Извлеките бак для воды и наполните его.

Отображаемое сообщение	Значение сообщения
	<p>Откройте дверцу для обслуживания и опорожните внутренний поддон для сбора капель.</p> <p>Примечание. если эта операция выполняется при включенной машине, то регистрируется выполнение опорожнения контейнера для сбора отходов с установкой соответствующего счетчика на нуль; по этой причине необходимо также выбросить отходы кофе.</p>
	<p>Откройте устройство подачи молока графина, чтобы подавать напиток.</p> <p>Нажмите кнопку "ESC" для выхода.</p>
	<p>Закройте устройство подачи молока графина, чтобы запустить цикл очистки графина.</p> <p>Нажмите кнопку "ESC" для выхода.</p>
	<p>Вставьте графин для молока, чтобы включить подачу. Нажмите "ESC" для выхода.</p>
	<p>Машина должна быть очищена от накипи. Выполните операции, описанные в главе "Удаление накипи" настоящего руководства.</p> <p><u>Примечание: в случае невыполнения удаления накипи машина перестанет правильно работать. В этом случае ремонт НЕ является гарантийным.</u></p>
	<p>Машина сигнализирует о необходимости замены фильтра для воды "INTENZA+".</p>
	<p>Красный светодиод мигает. Для выхода из режима ожидания нажмите кнопку "⏻".</p>
	<p>Запишите код (E xx), указанный внизу дисплея.</p> <p>Выключите машину. Снова включите ее спустя 30 сек. Повторите эту процедуру 2 или 3 раза.</p> <p>Если машина не включится, свяжитесь по горячей линии с Philips SAECO в вашей стране и сообщите указанный на дисплее код. Контактная информация указана в гарантийной книжке, предоставляемой отдельно, или на сайте www.philips.com/support.</p>

РЕШЕНИЕ ПРОБЛЕМ

Эта глава описывает наиболее часто встречающиеся проблемы, которые могут возникнуть у вас с машиной. Если информация, приведенная ниже, не поможет вам решить проблему, см. страницу FAQ на сайте www.philips.com/support либо свяжитесь по горячей линии с Philips Saeco в вашей стране.

Контактная информация указана в гарантийной книжке, предоставляемой отдельно, или на сайте www.philips.com/support.

События	Причины	Способ устранения
Машина не включается.	Машина не подсоединена к электрической сети.	Подключите машину к электросети.
	Главный выключатель в положении "0".	Убедитесь, что главный выключатель находится в положении "1".
Поддон для сбора капель наполняется даже в том случае, когда выпуск воды не происходит.	Иногда машина осуществляет автоматический выпуск воды в поддон для сбора капель для управления ополаскиванием контуров и обеспечения оптимальной работы.	Это нормальный процесс.
Кофе недостаточно горячий.	Чашки/чашечки холодные.	Подогрейте чашки/чашечки горячей водой или используйте устройство подачи горячей воды.
	Для температуры напитка в меню программирования установлено значение НИЗК.	Убедитесь, что в меню программирования для температуры установлено значение НОРМАЛЬНОЕ или ВЫСОКАЯ.
	К кофе добавляется холодное молоко.	Холодное молоко понижает температуру конечного продукта: подогревайте молоко перед добавлением в напиток.
Не выходит горячая вода.	Устройство подачи горячей воды/пара закупорено или загрязнено.	Очистите трубку пара/горячей воды (см. главу "Чистка и техническое обслуживание"). Осмотрите носик, чтобы проверить, не закупорено ли устройство подачи. Прочистите отверстие в накипи с помощью булавки или иголки.
Машина не заполняет чашку/чашечку.	Машина не была запрограммирована.	Войдите в меню программирования напитков и отрегулируйте установки объема кофе для каждого типа напитков в соответствии с собственными предпочтениями.

События	Причины	Способ устранения
Кофе с недостаточным количеством кремовой пенки (см. примечание).	Смесь не подходит, кофе не свежей обжарки или имеет очень крупный помол.	Замените кофейную смесь или отрегулируйте помол, как описано в главе "Регулировка кофемолки с керамическими жерновами".
	Кофейные зерна или предварительно намолотый кофе слишком старые.	Убедитесь, что вы используете свежие кофейные зерна или предварительно намолотый кофе.
Молоко не взбивается.	Грязный или неправильно вставленный графин.	Проверьте чистоту графина и правильность его установки.
Машина тратит много времени на нагревание, или количество воды, выходящей из трубки, ограничено.	Контур машины засорен накипью.	Выполните очистку машины от накипи.
Блок приготовления кофе не извлекается.	Блок приготовления кофе не в правильном положении.	Включить машину. Закройте дверцу для обслуживания. Блок приготовления кофе автоматически возвращается в начальное положение.
	Контейнер для сбора отходов вставлен.	Достаньте контейнер для сбора жидких отходов, после чего извлеките блок приготовления кофе.
Блок приготовления кофе не вставляется.	Блок приготовления кофе не находится в нерабочем положении.	Убедитесь, что блок приготовления кофе в нерабочем положении. Стрелки должны быть направлены друг на друга. Для этого обратитесь к главе "Ежемесячная смазка блока приготовления кофе".
	Зубчатый механизм не в начальном положении.	Вставьте поддон для сбора капель и контейнер для сбора отходов и закройте дверцу для обслуживания. Включить машину. Зубчатый механизм автоматически вернется в начальное положение, затем будет можно вставить блок приготовления кофе.
Под или над блоком приготовления кофе слишком большое количество молотого кофе.	Используемый кофе может не подходить для применения в автоматических кофемашинах.	Может быть необходимо использовать другой тип кофе или изменить установки кофемолки (см. главу "Регулировка кофемолки с керамическими жерновами").
	Машина регулирует кофемолку для нового типа кофейных зерен или предварительно намолотого кофе.	Машина регулируется автоматически после подачи некоторого количества кофе для оптимизации экстракции в зависимости от плотности молотого кофе. Может быть необходимо выполнить подачу 2-3 напитков для завершения регулировки кофемолки. Это не является неисправностью машины.

События	Причины	Способ устранения
Машина производит слишком влажные или слишком сухие отходы кофе.	Отрегулируйте кофемолку.	Регулировка керамической кофемолки влияет на свойства отбросов. Если отбросы слишком влажные, установите более крупный помол. Если отбросы слишком сухие, установите более мелкий помол. Обратитесь к главе "Регулировка кофемолки с керамическими жерновами".
Машина выполняет помол кофе в зернах, а напиток не выходит (см. примечание).	Нехватка воды.	Наполните бак для воды и загрузите контур (обратитесь к главе "Цикл ручного ополаскивания").
	Блок приготовления кофе загрязнен.	Прочистите блок приготовления кофе (глава «Еженедельная чистка блока приготовления кофе»).
	Это может произойти, когда машина выполняет автоматическую регулировку дозы.	Приготовьте несколько порций кофе, как описано в главе "Saeco Adapting System".
Кофе слишком водянистый (см. примечание).	Устройство подачи загрязнено.	Промойте устройство подачи.
	Это может произойти, когда машина выполняет автоматическую регулировку дозы.	Приготовьте несколько порций кофе, как описано в главе "Saeco Adapting System".
Кофе слишком мелкий.	Кофе крупного помола.	Замените кофейную смесь или отрегулируйте помол, как описано в главе "Регулировка кофемолки с керамическими жерновами".
	Кофе слишком мелкий.	Замените кофейную смесь или отрегулируйте помол, как описано в главе "Регулировка кофемолки с керамическими жерновами".
Кофе выходит медленно (см. примечание).	Контур закупорен.	Выполнить цикл очистки от накипи.
	Блок приготовления кофе загрязнен.	Очистите блок приготовления кофе (обратитесь к главе "Еженедельная чистка блока приготовления кофе").
Кофе выходит за пределы устройства подачи.	Устройство подачи засорено.	Очистите устройство подачи и выходные отверстия.



Примечание.

Эти проблемы находятся в пределах нормы, если была изменена кофейная смесь, или в случае, когда выполняется первая установка. В таком случае подождите, пока машина выполнит авторегулировку, как описано в параграфе "Saeco Adapting System".

РЕЖИМ ЭКОНОМИИ ЭЛЕКТРОЭНЕРГИИ

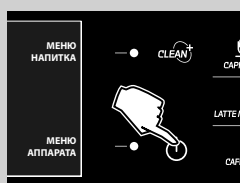
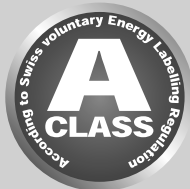
**Stand-by**

Суперавтоматическая кофемашина для приготовления эспрессо Saeco разработана для экономии электроэнергии, на что указывает «энергетическая этикетка» класса А.

После определенного периода отсутствия активности, который может быть запрограммирован пользователем (см. главу "Программирование машины"), машина автоматически выключается. Если была выполнена подача напитка, машина выполняет цикл ополаскивания. В режиме stand-by потребление электроэнергии составляет менее 1 Вт/ч.

Для включения машины нажмите кнопку "⏻" (если главный выключатель сзади машины находится в положении "I"). Если бойлер холодный, машина выполняет цикл ополаскивания.

Машину можно переключить в режим ожидания вручную, удерживая кнопку STAND-BY нажатой в течение 3 секунд.

**Примечание.**

- 1** Если дверца для обслуживания открыта, машина не переходит в режим ожидания.
- 2** При активации режима ожидания машина может выполнить цикл ополаскивания. Чтобы прервать цикл, нажмите кнопку "STOP".

Машину можно снова активировать,

- 1** нажав любую кнопку на панели управления;
- 2** открыв дверцу для обслуживания (при закрытии дверцы машина возвращается в режим ожидания).

Когда машина находится в режиме ожидания, мигает красная контрольная лампочка на кнопке "⏻".

Утилизация



По окончании срока эксплуатации нельзя обращаться с машиной, как с обычными бытовыми отходами, необходимо сдать ее в уполномоченный центр по утилизации. Это будет способствовать защите окружающей среды.

- Упаковочные материалы могут быть использованы повторно.
- Машина: извлеките штепсельную вилку из розетки и отсоедините шнур питания.
- Сдайте машину и шнур питания в сервисный центр или в организацию, занимающуюся утилизацией отходов.

Это изделие соответствует европейской директиве 2002/96/ЕС.

Знак, имеющийся на машине или на ее упаковке, указывает, что с ней нельзя обращаться как с бытовыми отходами, ее следует сдать в соответствующий центр по сбору специальных отходов для утилизации электрических и электронных компонентов.

Приняв меры по правильной утилизации изделия, вы внесете свой вклад в защиту окружающей среды и людей от потенциальных негативных последствий, которые могут возникнуть при неправильной утилизации изделия. Для получения более подробной информации о порядке утилизации изделий обращайтесь в соответствующее местное отделение, вашу службу утилизации бытовых отходов или магазин, в котором вы приобрели изделие.

ТЕХНИЧЕСКИЕ ХАРАКТЕРИСТИКИ

Производитель оставляет за собой право изменять технические характеристики изделия.

Номинальное напряжение - Номинальная мощность - Питание	См. табличку, расположенную на приборе
Материал корпуса	Термопластик
Размеры (д х ш х г)	280 x 370 x 420 мм
Масса	17 кг
Длина шнура	1200 мм
Панель управления	Лицевая
Размеры чашки	110 мм
Бак для воды	1,6 литра - Съёмный
Объем емкости для кофе в зернах	350 гр
Вместимость контейнера для отходов	15
Давление насоса	15 бар
Бойлер	Нержавеющая сталь
Предохранительные устройства	Предохранительный клапан давления бойлера - Двойной предохранительный термостат - Плавкий предохранитель

ГАРАНТИЯ И ОБСЛУЖИВАНИЕ

Гарантия

Для получения более подробной информации о гарантии и связанных с ней условиях см. гарантийную книжку, предоставляемую отдельно.

Обслуживание

Мы хотим быть уверенными в том, что вы довольны своей машиной. Зарегистрируйте вашу покупку по адресу www.philips.com/welcome, если вы еще не сделали этого. Так мы сможем оставаться на связи с вами и отправлять вам памятки о проведении чистки и удалении накипи.

Для получения помощи или технической поддержки посетите сайт компании Philips www.philips.com/support либо свяжитесь по горячей линии с Philips Saeco в вашей стране. Контактный номер телефона указан в гарантийной книжке, предоставляемой отдельно, или на сайте www.philips.com/support.

ЗАКАЗ ИЗДЕЛИЙ ДЛЯ ТЕХОБСЛУЖИВАНИЯ

Для чистки и удаления накипи используйте только продукты для обслуживания производства Saeco. Эти продукты можно приобрести в интернет-магазине Philips по адресу www.shop.philips.com/service, у вашего местного продавца или в авторизованных сервисных центрах.

Если вы столкнетесь с трудностями при получении продуктов для обслуживания вашей машины, просим вас связаться по горячей линии с Philips Saeco вашей страны.

Контактная информация указана в гарантийной книжке, предоставляемой отдельно, или на сайте www.philips.com/support.

Общий вид изделий для техобслуживания

- Средство для удаления накипи CA6700



- Фильтр для воды INTENZA+ CA6702



- Пищевая смазка HD5061

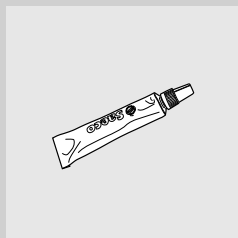



- Таблетки для удаления кофейного масла CA6704

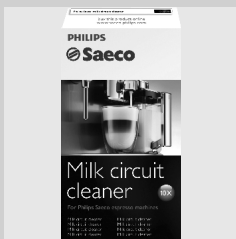

- Система очистки контура молока CA6705



- Комплект для обслуживания CA 6706