

INTELLIA

Type HD8753

ИНСТРУКЦИЯ ПО ЭКСПЛУАТАЦИИ



ПЕРЕД ИСПОЛЬЗОВАНИЕМ МАШИНЫ ВНИМАТЕЛЬНО ПРОЧИТАЙТЕ ДАННОЕ РУКОВОДСТВО ПО ЭКСПЛУАТАЦИИ.

RU

14

CE

Saeco

Поздравляем Вас с покупкой суперавтоматической кофемашины Saeco Intelia One Touch Cappuccino! Чтобы максимально воспользоваться поддержкой Saeco, зарегистрируйте вашу покупку на www.philips.com/welcome.

Данное руководство по эксплуатации действительно для модели HD8753.

Машина предназначена для приготовления кофе эспрессо из цельных зерен и оснащена графином для молока, чтобы просто и быстро готовить отличный капучино. В этом руководстве вы найдете всю необходимую информацию по установке, использованию, чистке и очистке от накипи вашей машины.

КРАТКИЙ ОБЗОР

ВАЖНО	4
Инструкции по безопасности.....	4
Внимание.....	4
Рекомендации.....	5
Соответствие нормативным требованиям	5
УСТАНОВКА	6
Общий вид изделия	6
Общее описание	7
ПРЕДВАРИТЕЛЬНЫЕ ОПЕРАЦИИ	8
Упаковка машины.....	8
Установка машины	8
ПЕРВОЕ ВКЛЮЧЕНИЕ	10
Загрузка контура.....	10
Автоматический цикл ополаскивания/самоочистки.....	11
Цикл ручного ополаскивания.....	12
Измерение и программирование жесткости воды	14
Установка фильтра для воды "INTENZA+"	15
Замена фильтра для воды "INTENZA+"	16
РЕГУЛИРОВКИ	18
Saeco Adapting System.....	18
Регулировка кофемолки с керамическими жерновами	18
Регулировка аромата (интенсивность вкуса кофе).....	19
Регулировка устройства подачи	20
Регулировка количества кофе в чашке	21
ПОДАЧА КОФЕ И ЭСПРЕССО	22
Приготовление обычного кофе и кофе эспрессо из кофе в зернах.....	22
Приготовление кофе и эспрессо из предварительно намолотого кофе.....	23
ГРАФИН ДЛЯ МОЛОКА	24
Наполнение графина для молока	24
Установка графина для молока.....	25
Снятие графина для молока	26
Опорожнение графина для молока	26

ПОДАЧА КАПУЧИНО	27
Регулировка количества капучино в чашке.....	28
ПОДАЧА ГОРЯЧЕГО МОЛОКА	30
Регулировка количества горячего молока в чашке.....	31
ПОДАЧА ГОРЯЧЕЙ ВОДЫ.....	32
ЧИСТКА И ТЕХНИЧЕСКОЕ ОБСЛУЖИВАНИЕ	34
Ежедневная чистка машины.....	34
Ежедневная чистка бака для воды	36
Ежедневная чистка графина для молока	36
Еженедельная чистка машины.....	37
Еженедельная чистка графина для молока	37
Еженедельная чистка блока приготовления кофе.....	42
Ежемесячная чистка графина для молока	44
Ежемесячная смазка блока приготовления кофе	46
Ежемесячная чистка блока приготовления кофе с помощью таблеток для удаления кофейного масла .	48
Ежемесячная чистка емкости для кофе в зернах	50
УДАЛЕНИЕ НАКИПИ	50
ПРОГРАММИРОВАНИЕ.....	55
Регулируемые параметры.....	55
Пример программирования	56
ЗНАЧЕНИЕ СИМВОЛОВ НА ДИСПЛЕЕ.....	58
РЕШЕНИЕ ПРОБЛЕМ	62
РЕЖИМ ЭКОНОМИИ ЭЛЕКТРОЭНЕРГИИ	64
Stand-by	64
Утилизация	64
ТЕХНИЧЕСКИЕ ХАРАКТЕРИСТИКИ	65
ГАРАНТИЯ И ОБСЛУЖИВАНИЕ.....	65
Гарантия.....	65
Обслуживание.....	65
ЗАКАЗ ИЗДЕЛИЙ ДЛЯ ТЕХОБСЛУЖИВАНИЯ	66

ВАЖНО**Инструкции по безопасности**

Машина оснащена предохранительными устройствами. Тем не менее, следует внимательно прочитать инструкции по безопасности, содержащиеся в данном руководстве во избежание случайного нанесения ущерба людям или имуществу.

Храните это руководство для возможности дальнейших консультаций.



Термин **ВНИМАНИЕ**. Этот знак предупреждает пользователя об опасных ситуациях, которые могут вызвать тяжелые травмы, быть опасными для жизни персонала и/или вызвать повреждение машины.



Термин **ПРЕДУПРЕЖДЕНИЕ**. Этот знак предупреждает пользователя об опасных ситуациях, которые могут вызвать легкие травмы и/или вызвать повреждение машины.

Внимание

- Включите машину в соответствующую настенную розетку, основное напряжение в которой соответствует техническим характеристикам машины.
- Избегайте ситуации, когда шнур питания свисает со стола или столешницы, либо когда он касается горячих поверхностей.
- Ни в коем случае не погружайте машину, электрическую розетку или шнур питания в воду: опасность поражения электротоком!
- Ни в коем случае не направляйте струю горячей воды на тело: опасность ожогов!
- Не прикасайтесь к горячим поверхностям. Пользуйтесь ручками и рукоятками.
- Достаньте штепсельную вилку из розетки:
 - если обнаружатся неисправности;
 - если машина не используется в течение длительного периода времени;
 - прежде чем приступить к чистке машины.

Тяните за штепсельную вилку, а не за шнур питания. Не касайтесь штепсельной вилки мокрыми руками.

- Не пользуйтесь машиной, если штепсельная вилка, шнур питания или машина повреждены.
- никоим образом не изменяйте и не модифицируйте машину или шнур питания. Все ремонтные работы должны производиться авторизованным сервисным центром Philips во избежание любых проблем.
- Машина не предназначена для использования лицами (включая детей) с ограниченными физическими, умственными или сенсорными возможностями или лицами, не имеющими достаточного опыта и/или квалификации, если они не обучены пользоваться

машиной лицом, ответственным за их безопасность, либо не находятся под его присмотром.

- Не оставляйте детей без присмотра и не позволяйте им играть с машиной.
- Ни в коем случае не вставляйте пальцы или любые другие предметы в кофемолку.

Рекомендации

- Машина предусмотрена только для домашнего использования и не предназначена для работы в столовых или на кухнях в магазинах, офисах, хозяйствах или в других рабочих помещениях.
- Всегда располагайте машину на ровной и устойчивой поверхности.
- Не ставьте машину на горячие поверхности, вблизи к горячим духовкам, нагревательным приборам и иным источникам тепла.
- Наполняйте емкость всегда и только кофе в зернах. Порошкообразный, растворимый кофе, а также различные предметы, помещенные внутрь емкости для кофе в зернах, могут повредить машину.
- Дайте машине остынуть прежде, чем вставлять или снимать какую-либо деталь.
- Ни в коем случае не заливайте в бак горячую или кипящую воду. Используйте только холодную воду.
- Для чистки не следует использовать абразивные порошки или агрессивные моющие средства. Достаточно мягкой, увлажненной водой тряпки.
- Регулярно осуществляйте удаление накипи в машине. Машина сама уведомит, когда нужно будет выполнить удаление накипи. Если эта операция не будет выполнена, это приведет к неполадкам прибора. В этом случае ремонт не является гарантийным!
- Не держите машину при температуре ниже 0 °С. Остатки воды в нагревательной системе могут замерзнуть и повредить машину.
- Не оставляйте воду в баке, если машина не будет использоваться в течение долгого времени. Вода может загрязниться. Всегда при работе машины используйте свежую воду.

Соответствие нормативным требованиям

Машина соответствует требованиям ст. 13 итальянского законодательного декрета от 25 июля 2005 года № 151 о «Выполнении Директив 2005/95/ЕС, 2002/96/ЕС и 2003/108/ЕС, регламентирующих уменьшение использования опасных веществ в электрических и электронных приборах, а также переработку отходов».

Данная машина также соответствует требованиям европейской Директивы 2002/96/ЕС.

УСТАНОВКА

Общий вид изделия

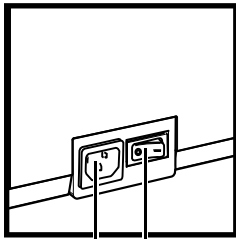
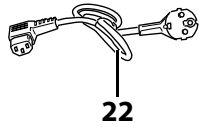
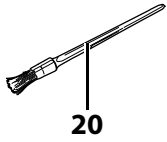
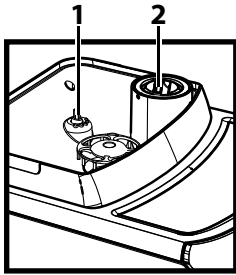

17 18

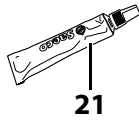

21

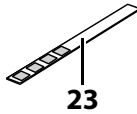

23



31

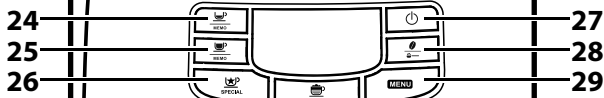

24

25

26

27

28

29

30



32

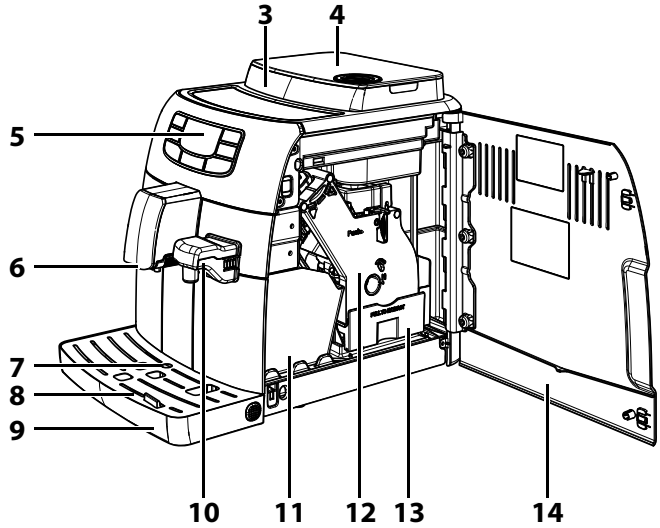

3

5

6

7

8

9

10

11

12

13

14

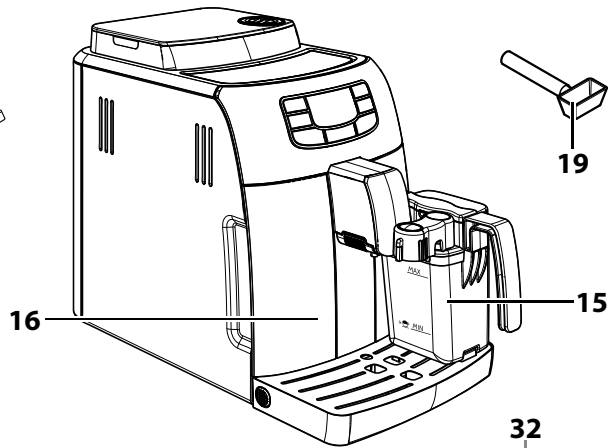

16

19

15

Общее описание

1. Ручка для регулировки помола
2. Отделение для предварительно намолотого кофе
3. Емкость для кофе в зернах
4. Крышка емкости для кофе в зернах
5. Панель управления
6. Устройство подачи кофе
7. Индикатор заполненного поддона для сбора капель
8. Решетка-подставка для чашек
9. Поддон для сбора капель
10. Устройство подачи воды (съемное)
11. Контейнер для сбора отходов
12. Блок приготовления кофе
13. Контейнер для сбора жидких отходов
14. Дверца для обслуживания
15. Графин для молока
16. Бак для воды
17. Розетка для шнура питания
18. Главный выключатель
19. Ключ регулировки кофемолки + дозатор предварительно намолотого кофе
20. Щетка для чистки
21. Пищевая смазка для блока приготовления кофе
22. Шнур питания
23. Тест на жесткость воды
24. Кнопка подачи эспрессо
25. Кнопка подачи кофе
26. Кнопка выбора "Особые напитки"
27. Кнопка ON/OFF
28. Кнопка "Аромат" - Предварительно намолотый кофе
29. Кнопка "MENU"
30. Кнопка подачи капучино
31. Раствор для удаления накипи (продается отдельно)
32. Фильтр (INTENZA+) (продается отдельно)

ПРЕДВАРИТЕЛЬНЫЕ ОПЕРАЦИИ

Упаковка машины

Оригинальная упаковка была спроектирована и изготовлена для защиты машины во время ее отгрузки. Рекомендуется сохранять ее для возможной транспортировки в будущем.

Установка машины

1 Достаньте из упаковки поддон для сбора капель с решеткой.

2 Извлеките машину из упаковки.

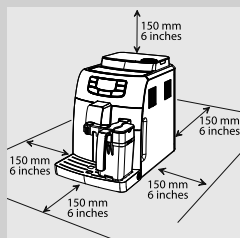

3 Для оптимального использования рекомендуется:

- выбрать ровную и устойчивую поверхность, на которой никто не сможет перевернуть машину или травмироваться ею;
- выбрать хорошо освещенное, чистое помещение с легкодоступной розеткой;
- обеспечить минимальное расстояние от стен до машины, как указано на рисунке.

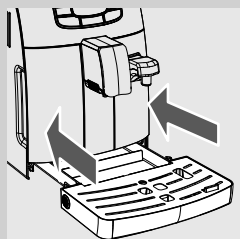

4 Вставьте в машину поддон для сбора капель с решеткой. Убедитесь, что он вставлен до упора.



Примечание.

Поддон для сбора капель служит для сбора воды, которая вытекает из устройства подачи во время циклов ополаскивания/самоочистки, а также кофе, которое может пролиться во время приготовления напитков. Следует опорожнять и мыть поддон для сбора капель каждый день, а также каждый раз, когда поднимается индикатор заполненного поддона для сбора капель.

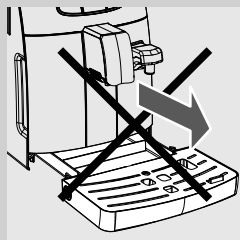

Предупреждение:

НИКОГДА не доставайте поддон для сбора капель после включения машины. Подождите несколько минут, пока машина выполнит цикл ополаскивания/самоочистки.

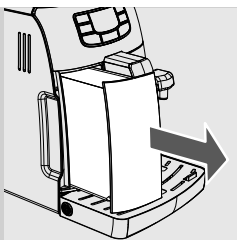

5 Извлеките бак для воды.

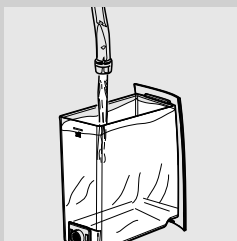

6 Ополосните бак свежей водой.

7 Наполните бак для воды свежей водой до уровня «МАХ» и вставьте его обратно в машину. Убедитесь, что он вставлен до упора.



Предупреждение:
не заливаете в бак горячую, кипящую, газированную воду или другие типы жидкости, которые могут повредить как бак, так и машину.

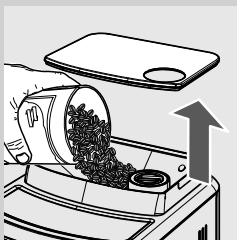

8 Поднимите крышку емкости для кофе в зернах и медленно засыпьте в него кофе в зернах.



Примечание.

Не засыпайте слишком много кофе в зернах в емкость для кофе в зернах, это может ухудшить функции помола машины.



Предупреждение:
наполняйте емкость всегда и только кофе в зернах. Порошкообразный, растворимый кофе и другие предметы могут повредить машину.

9 Установите крышку на емкость для кофе в зернах.

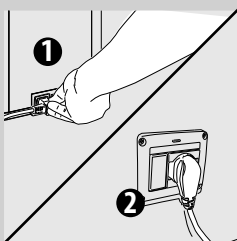

10 Вставьте штепсельную вилку в розетку, расположенную в задней части машины.

11 Вставьте штепсельную вилку с другой стороны шнура питания в настенную электрическую розетку с соответствующим напряжением.

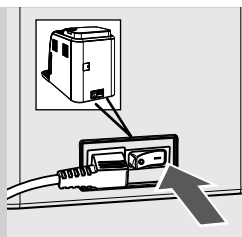

Черный

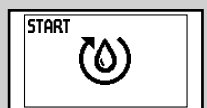
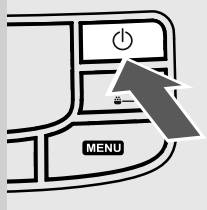

Желтый

12 Установите главный выключатель в положение "I", чтобы включить машину. На дисплее появится символ режима ожидания "Stand-By".

13 Для включения машины нажмите кнопку "⏻". На дисплее появится сообщение о том, что необходимо выполнить загрузку контура.

ПЕРВОЕ ВКЛЮЧЕНИЕ

Перед первым использованием должны быть выполнены следующие условия:

- 1) необходимо загрузить контур;
- 2) машина выполнит автоматический цикл ополаскивания / самоочистки;
- 3) необходимо запустить цикл ручного ополаскивания.

Загрузка контура

Во время этого процесса свежая вода течет по внутреннему контуру и машина нагревается. Для этой операции требуется несколько минут.

1 Поставьте емкость под устройство подачи.



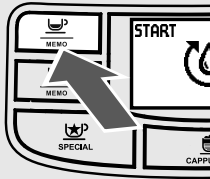

- 2 Нажмите кнопку "MEMO" для запуска цикла. После этого машина выполнит автоматическую загрузку контура, выпустив небольшое количество воды из устройства подачи.



Желтый

- 3 Полоска под символом показывает прогресс выполнения операции. По окончании процесса машина автоматически прервет подачу.

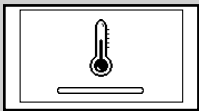

Желтый

- 4 Теперь на дисплее отобразится символ подогрева машины.

Автоматический цикл ополаскивания/самоочистки

По окончании подогрева машина выполнит автоматический цикл ополаскивания/самоочистки внутренних контуров, используя свежую воду. Для этой операции требуется меньше одной минуты.

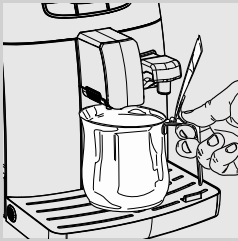

- 5 Поставьте емкость под устройство подачи, чтобы собрать сокращенное количество воды, которая будет вытекать.



Желтый

- 6 На дисплее машины появится изображение, приведенное сбоку. Подождите, пока цикл закончится автоматически.



Примечание.

Нажмите кнопку "MEMO", чтобы остановить подачу.

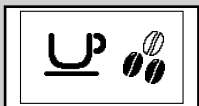

Зеленый

- 7 По завершении вышеописанных операций на дисплее машины появится изображение, приведенное сбоку.

Цикл ручного ополаскивания

Во время этого процесса активируется цикл подачи кофе, и свежая вода выходит из устройства подачи. Для этой операции требуется несколько минут.

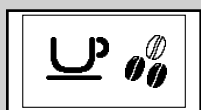

Зеленый

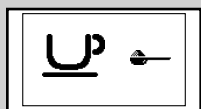

Зеленый

- 1 Поставьте емкость под устройство подачи.

- 2 Убедитесь, что на дисплее машины отображается следующее изображение.

- 3 Выберите функцию подачи предварительно намолотого кофе, нажав кнопку "☕". На дисплее машины появится изображение, приведенное сбоку.



Примечание.

Не добавляйте в отделение предварительно намолотый кофе.

- 4 Нажмите кнопку "☕ MEMO". Машина начнет подачу воды.
- 5 По окончании подачи опорожните емкость. Повторите дважды операции, описанные в пунктах 1-4; затем перейдите к пункту 6.
- 6 Вставьте емкость под устройство подачи воды.

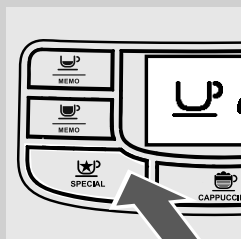
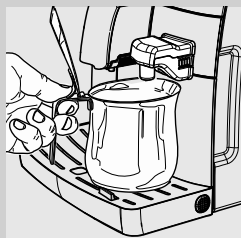

- 7 Нажмите кнопку "☕ SPECIAL".



Зеленый

8 На дисплее отобразится символ, указанный сбоку.

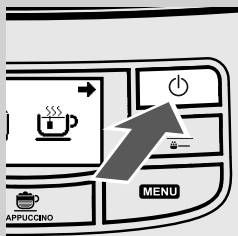

9 Нажмите кнопку "⏻", чтобы включить подачу горячей воды.

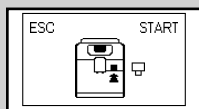

Зеленый

10 Отобразится символ, указанный сбоку. Машина укажет на необходимость установки устройства подачи воды. Убедитесь, что устройство подачи правильно установлено. Нажмите "⏻" для подтверждения. Машина начнет подачу горячей воды.

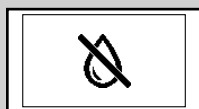

Красный

11 Продолжайте подачу воды до появления символа нехватки воды.

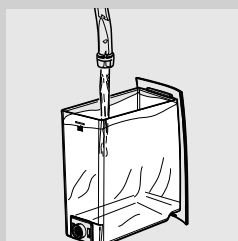

12 По окончании еще раз наполните бак для воды до уровня MAX. С этого момента машина может использоваться для подачи кофе.



Примечание.

Если машина не использовалась в течение двух и более недель, при включении она должна выполнить автоматический цикл ополаскивания/самоочистки. После этого необходимо запустить цикл ручного ополаскивания и выполнить подачу одного кофе, как описано выше.

Автоматический цикл ополаскивания/самоочистки запускается автоматически также при включении машины (с холодным бойлером), когда машина готовится к переходу в режим ожидания или при нажатии кнопки "⏻" (после подачи кофе).

Измерение и программирование жесткости воды

Измерение жесткости воды очень важно для определения частоты удаления накипи в машине и для установки фильтра для воды "INTENZA+" (подробную информацию о фильтре для воды см. в следующей главе). Для измерения жесткости воды следуйте нижеописанным инструкциям:

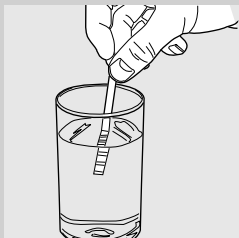

- 1 Погрузите в воду на 1 секунду образец для теста жесткости воды (входящий в комплект поставки машины).



Примечание.

Образец может быть использован только для одного измерения.

- 2 Подождите одну минуту.

- 3 Проверьте, сколько квадратов покраснело, и сверьтесь с таблицей.

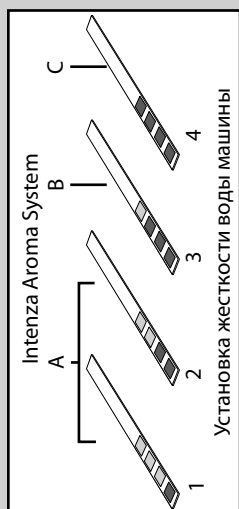

Примечание.

Цифры на образце соответствуют устанавливаемым значениям для регулировки жесткости воды.

Более точно:

- 1 = 1 (очень мягкая вода)
- 2 = 2 (мягкая вода)
- 3 = 3 (жесткая вода)
- 4 = 4 (очень жесткая вода)

Буквы соответствуют отметкам на основании фильтра для воды "INTENZA+" (см. следующую главу).

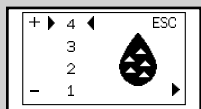

Желтый

- 4 Теперь можно запрограммировать значения жесткости воды. Нажмите кнопку "MENU" и пролистывайте опции, нажимая кнопку "↔", до появления следующего символа.



Примечание.

Машина поставляется со стандартным установленным значением жесткости воды, подходящим для большинства типов воды.

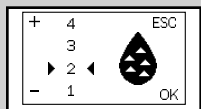

Желтый

- 5 Нажимайте кнопку "↔" для увеличения значения и кнопку "↔" для уменьшения значения.
- 6 Нажмите кнопку "☉" для подтверждения установленного значения.

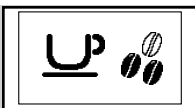

Зеленый

- 7** Нажмите кнопку "⏻" для выхода из меню программирования.

Установка фильтра для воды "INTENZA+"

Рекомендуется установить фильтр для воды "INTENZA+", который уменьшает образование накипи внутри машины и обеспечивает более насыщенный аромат вашего кофе эспрессо.

Фильтр для воды INTENZA+ продается дополнительно. Смотрите более подробную информацию на странице с описанием изделий для обслуживания, содержащуюся в данной инструкции по эксплуатации.

Вода является очень важным компонентом для приготовления эспрессо, поэтому чрезвычайно важно выполнять фильтрацию воды на профессиональном уровне. Фильтр для воды «INTENZA+» в состоянии предотвратить образование минеральных отложений, что улучшает качество воды.

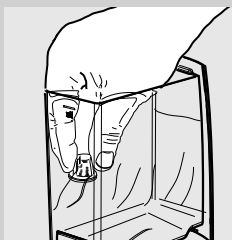

- 1** Снимите маленький белый фильтр, имеющийся в баке для воды, поместив его на хранение в сухое место.



- 2** Достаньте фильтр для воды «INTENZA+» из упаковки и погрузите его в вертикальном положении (отверстием вверх) в холодную воду, затем слегка нажмите на боковые стенки, чтобы вышли пузырьки воздуха.

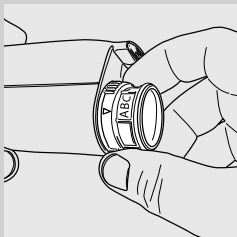

- 3** Отрегулируйте фильтр в соответствии со значениями, полученными при измерении (см. предыдущую главу) и указанными на основании фильтра:
- A = мягкая вода – соответствует значению 1 или 2 на образце
 - B = жесткая вода (стандарт) – соответствует значению 3 на образце
 - C = очень жесткая вода – соответствует значению 4 на образце

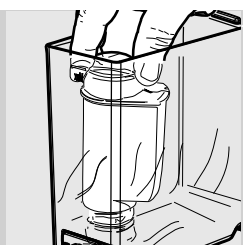

- 4 Вставьте фильтр в пустой бак для воды. Сдвиньте его как можно ниже.
- 5 Наполните бак для воды свежей водой и вставьте его обратно в машину.
- 6 Подайте всю воду, содержащуюся в баке, с помощью функции горячей воды (см. раздел "Подача горячей воды").
- 7 Снова наполните бак водой.



Желтый

- 8 Нажмите кнопку "MENU" и пролистывайте опции, нажимая кнопку "☉", до появления на дисплее изображения, приведенного сбоку.

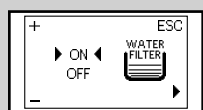

Желтый

- 9 Нажмите кнопку "☉" для выбора опции "ON" и нажмите кнопку "☉" для подтверждения.

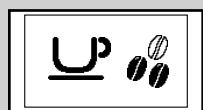

Зеленый

- 10 Для выхода нажмите кнопку "⏻".

Таким образом машина будет запрограммирована для оповещения пользователя о необходимости замены фильтра для воды "INTENZA+".

Замена фильтра для воды "INTENZA+"

При необходимости замены фильтра для воды "INTENZA+" отобразится следующий символ.

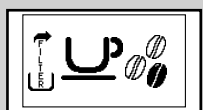

Желтый

- 1 Выполните замену фильтра, как описано в предыдущей главе.

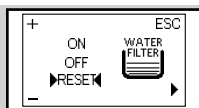

Желтый

2 Нажмите кнопку "MENU" и пролистывайте опции, нажимая кнопку "☉", до появления следующего символа.

3 Выберите опцию "RESET". Нажмите кнопку "☉" для подтверждения.

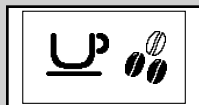

Зеленый

4 Для выхода нажмите кнопку "⏻".

Машина будет запрограммирована для управления новым фильтром.

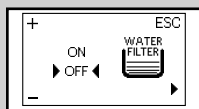

Желтый

Примечание.

Если фильтр уже установлен и Вы хотите его удалить, не заменяя, выберите опцию "OFF".

Если фильтра для воды "INTENZA+" не имеется, вставьте в бак белый маленький фильтр, удаленный ранее.

РЕГУЛИРОВКИ

Машина позволяет выполнять некоторые регулировки для возможности подачи как можно лучшего кофе.

Saeco Adapting System

Кофе - это натуральный продукт, и его характеристики могут изменяться в зависимости от его происхождения, типа смеси и степени поджаривания. Машина оснащена системой саморегулировки, позволяющей использовать любые имеющиеся в продаже типы кофе в зернах (не карамелизированного).

Машина регулируется автоматически после подачи некоторого количества кофе для оптимизации экстракции кофе в зависимости от плотности молотого кофе.

Регулировка кофемолки с керамическими жерновами

Керамические кофемолки гарантируют точную степень помола для каждого типа кофейной смеси и позволяют избежать перегрева зерен. Эта технология дает возможность полностью сохранить аромат, обеспечивая настоящий итальянский вкус каждой чашки кофе.



Внимание:

Керамическая кофемолка содержит подвижные детали, которые могут представлять опасность. Поэтому запрещается вставлять в нее пальцы или другие предметы. Отрегулируйте керамическую кофемолку, используя для этого только ключ для регулирования помола. Перед выполнением каких либо работ в емкости для кофе в зернах, по любой причине, выключите машину, нажав на кнопку ON/OFF, и извлеките вилку из розетки.

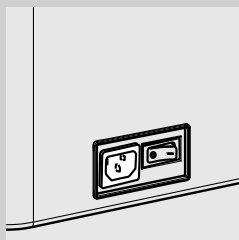

Керамические кофемолки могут быть отрегулированы для адаптации помола кофе к вашему индивидуальному вкусу.



Внимание:

ручка регулировки помола, расположенная внутри емкости для кофе в зернах, должна поворачиваться только при работающей керамической кофемолке.

Можно выполнить эту регулировку, нажав и повернув ручку регулирования помола, расположенную внутри емкости для кофе в зернах, используя для этого специальный ключ, поставляемый в комплекте.

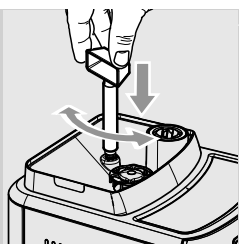

1 Нажмите и поверните ручку регулировки помола только на одно деление за раз. Разница вкуса будет ощутимой после подачи 2-3 эспрессо.

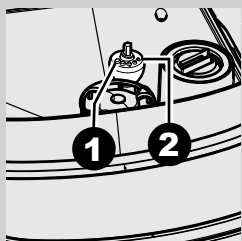

2 Отметки, имеющиеся внутри емкости для кофе в зернах, указывают заданную степень помола. Можно задать 5 различных степеней помола, от

1- крупного помола: более легкий вкус, для смесей с темным поджариванием;

до

2- мелкого помола: более насыщенный вкус, для смесей со светлым поджариванием.

При установке керамической кофемолки на более тонкий помол вкус кофе становится более насыщенным. Для получения кофе с более легким вкусом нужно установить керамическую кофемолку на более крупный помол.

Регулировка аромата (интенсивность вкуса кофе)

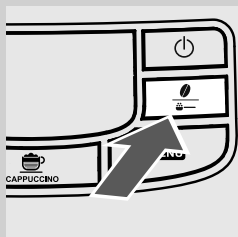

Выберите вашу любимую кофейную смесь и определите количество кофе для помола в соответствии с личными предпочтениями. Также можно выбрать функцию предварительно намолотого кофе.



Примечание.

Выбор необходимо сделать перед подачей кофе.

Нажатием кнопки "☿" можно выбрать четыре разных варианта.

При каждом нажатии кнопки "☿" аромат изменяется на одну степень в зависимости от выбранного количества:

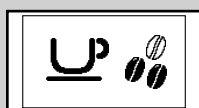

Зеленый

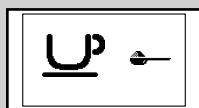

Зеленый

☿ = легкий аромат

☿☿ = средний аромат

☿☿☿ = сильный аромат

☿☿☿☿ = предварительно намолотый кофе

Регулировка устройства подачи

Устройство подачи может быть отрегулировано по высоте для наилучшего приспособления к размерам чашечек, которые вы желаете использовать.

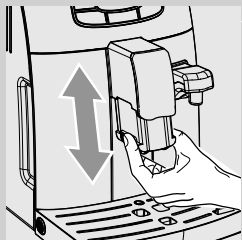

Для выполнения регулировки приподнимите и опустите вручную устройство подачи с помощью пальца, как показано на рисунке.



Рекомендуемые положения:
для пользования маленькими чашечками;





для пользования большими чашками.



Под устройством подачи могут быть размещены две чашки/чашечки для одновременной подачи двух кофе.

Регулировка количества кофе в чашке

Машина позволяет регулировать количество подаваемого кофе в соответствии с вашим вкусом и размером чашек/чашечек. При каждом нажатии кнопки «» или «» машина подает запрограммированное количество кофе. Каждой кнопке соответствует определенная подача; подача производится независимым образом.

Описанная ниже процедура указывает, как запрограммировать кнопку «».

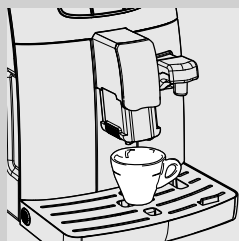

- 1 Установите чашку под устройством подачи.



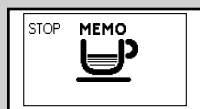

Зеленый

- 2 Удерживайте нажатой кнопку «», пока не отобразится символ «MEMO». Отпустите кнопку. Теперь машина находится в режиме программирования. Машина начинает подачу кофе.





Зеленый

- 3 Когда появится символ «STOP», нажмите кнопку «», как только будет достигнуто желаемое количество кофе.

Теперь кнопка «» запрограммирована; при каждом ее нажатии машина будет подавать одинаковое количество эспрессо, которое было запрограммировано.



Примечание.

Выполните такую же процедуру для программирования кнопки кофе «». Используйте кнопку «» для прерывания подачи кофе при достижении желаемого количества также во время программирования кнопки кофе «».

ПОДАЧА КОФЕ И ЭСПРЕССО

Перед подачей кофе убедитесь, что на дисплее нет сообщений и что бак для воды и емкость для кофе в зернах наполнены.

Приготовление обычного кофе и кофе эспрессо из кофе в зернах

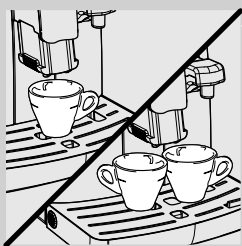

- 1 Поставьте 1 или 2 чашки под устройством подачи.



Зеленый

- 2 Для подачи эспрессо или кофе нажмите кнопку "☕", что выбрать желаемый аромат.

- 3 Нажмите кнопку "☕ MEMO" для получения эспрессо или кнопку "☕ MEMO" для кофе.

- 4 Для подачи 1 эспрессо или 1 кофе нажмите соответствующую кнопку один раз. Отобразится символ, указанный сбоку.

- 5 Для подачи 2 эспрессо или 2 кофе нажмите соответствующую кнопку два раза подряд. Отобразится символ, указанный сбоку.



Зеленый

Примечание.

В этом режиме работы машина автоматически выполняет помол и дозирование необходимого количества кофе. Приготовление двух эспрессо требует двух циклов помола и двух циклов подачи, которые машина выполняет автоматически.

- 6 После выполнения цикла предварительного настаивания из устройства подачи начнет выходить кофе.

- 7 Подача кофе прерывается автоматически по достижении установленного уровня; однако можно прервать ее заранее нажатием на кнопку "☕ MEMO".

Приготовление кофе и эспрессо из предварительно намолотого кофе

Эта функция позволяет использовать предварительно намолотый и декофеинизированный кофе.

С функцией предварительно намолотого кофе за раз возможна подача только одной порции кофе.

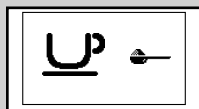

Зеленый

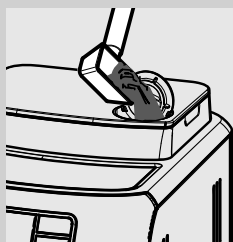

1 Нажмите кнопку "☕" для выбора функции предварительно намолотого кофе.

2 Поднимите крышку соответствующего отделения и добавьте одну мерку предварительно намолотого кофе. Используйте только мерку, входящую в комплект поставки машины; затем снова закройте крышку отделения предварительно намолотого кофе.



Внимание:
насыпайте в отделение предварительно намолотого кофе только предварительно намолотый кофе. Помещение в него других веществ или предметов может привести к серьезному повреждению машины. Подобные повреждения не покрываются гарантией.

3 Нажмите кнопку "☕ MEMO" для получения эспрессо или кнопку "☕ MEMO" для кофе. Начнется цикл подачи.

4 После выполнения цикла предварительного настаивания из устройства подачи начнет выходить кофе.

5 Подача кофе прерывается автоматически по достижении установленного уровня; однако можно прервать ее заранее нажатием на кнопку "☕ MEMO".

По окончании подачи машина возвращается к главному меню.

Для подачи других видов кофе с использованием предварительно намолотого кофе повторить только что описанные операции.



Примечание.

Если в отделение не насыпается предварительно намолотый кофе, произойдет только подача воды.

Если доза слишком большая или же насыпаются 2 мерки или более, машина не будет подавать продукт, и молотый кофе будет высыпан в контейнер для сбора отходов.

ГРАФИН ДЛЯ МОЛОКА

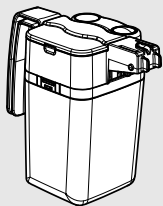

В этом параграфе описывается, как использовать графин для молока для приготовления капучино или горячего молока.



Примечание.

Перед использованием графина для молока его следует тщательно очистить, как описано в главе "Чистка и техническое обслуживание". Рекомендуется наполнять его холодным молоком (приблизительно 5 °C). Убирайте графин обратно в холодильник после использования. НЕ следует хранить молоко вне холодильника дольше 15 минут.



Внимание:

используйте графин исключительно с молоком или водой для чистки.

Наполнение графина для молока

Можно наполнять графин для молока перед или во время использования.

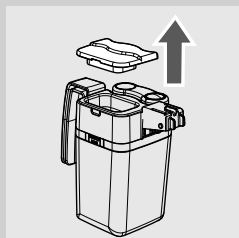

- 1 Поднимите крышку графина, как показано на рисунке.



- 2 Налейте в графин молоко: молоко должно находиться между отметками минимального (MIN) и максимального (MAX) уровня, нанесенными на графин.

- 3 Графин для молока готов к использованию.

Установка графина для молока

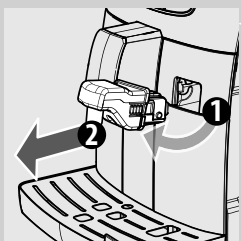

- 1** Если установлено устройство подачи воды, снимите его, как показано на рисунке:
- Нажмите две боковые кнопки, чтобы разблокировать устройство подачи, и слегка приподнимите его;
 - Потяните за устройство подачи, чтобы снять его.

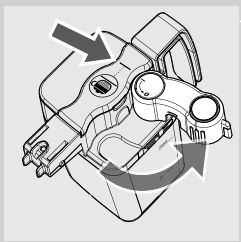

- 2** Откройте устройство подачи графина, повернув его против часовой стрелки до щелчка.

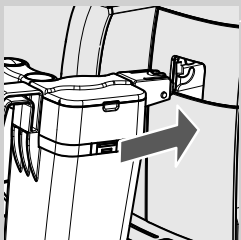

- 3** Слегка наклоните графин для молока и вставьте переднюю часть в направляющие машины.

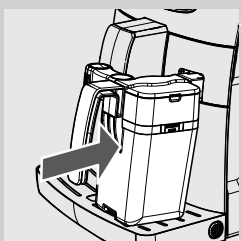

- 4** Вставьте графин до конца в направляющие.

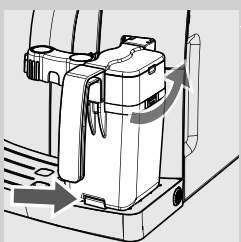

- 5** Нажмите и поворачивайте графин вниз, пока он не войдет в зацепление с поддоном для сбора капель.
Не вставляйте графин с силой.

Снятие графина для молока

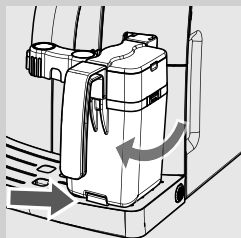

- 1 Поверните графин вверх до его естественного отсоединения от вставки, расположенной в поддоне для сбора капель.

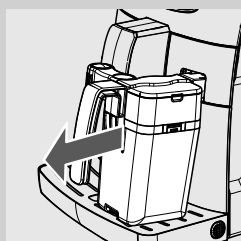

- 2 Полностью выньте его из машины.
- 3 Закройте устройство подачи графина, повернув его по часовой стрелке.

Опорожнение графина для молока

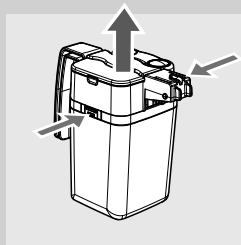

- 1 Нажмите разъединяющие кнопки, чтобы снять крышку.



- 2 Поднимите крышку. Опорожните графин для молока и тщательно очистите его.

Примечание.

После каждого использования чистите графин для молока, как описано в главе "Чистка и техническое обслуживание".

ПОДАЧА КАПУЧИНО



Внимание:

опасность ожогов! В начале подачи могут образоваться непродолжительные брызги молока и пар. Опасность ожогов! Дождитесь завершения цикла, прежде чем снимать графин для молока.

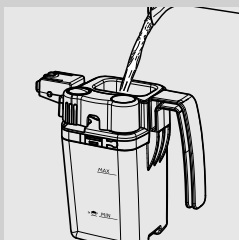

- 1 Наполните графин молоком. Молоко должно находиться между отметками минимального (MIN) и максимального (MAX) уровня, нанесенными на графин.



Примечание.

используйте холодное молоко (~5 °C / 41 °F) с содержанием белка не меньше 3% для получения капучино хорошего качества. Можно использовать как цельное, так и обезжиренное молоко по своему вкусу.

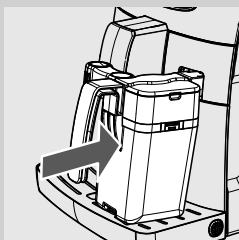

- 2 Откройте устройство подачи графина и вставьте графин в машину.



- 3 Установите чашку под устройством подачи.

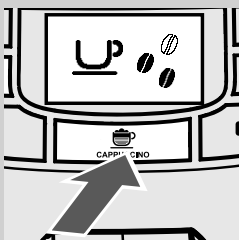

- 4 Нажмите кнопку "  " для начала подачи.

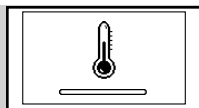

Желтый

- 5** Машине требуется время для подогрева: в этой фазе отображается символ, приведенный сбоку.



Зеленый

- 6** Когда отобразится указанный сбоку символ, машина начнет подавать молоко. Чтобы прервать подачу, нажмите кнопку "MEMO".



Зеленый

- 7** По завершении подачи молочной пенки машина подаст кофе. Чтобы прервать подачу, нажмите кнопку "MEMO".



Примечание.

После использования графина для молока его следует очистить, как описано в главе "Чистка и техническое обслуживание".

Можно приготовить капучино с использованием предварительного намолотого кофе.

Нажмите кнопку "MEMO", чтобы выбрать функцию предварительно намолотого кофе, и насыпьте его в отделение.

Регулировка количества капучино в чашке

При каждом нажатии кнопки "CAPPUCCINO" машина подает в чашку предварительно установленное количество капучино.

Машина позволяет регулировать количество подаваемого капучино в соответствии с вашим вкусом и размером чашек/чашечек.

- 1** Наполните графин молоком и установите его в машину.

- 2** Установите чашку под устройством подачи.

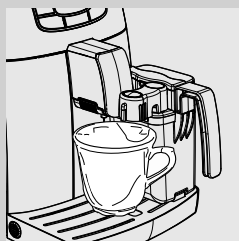

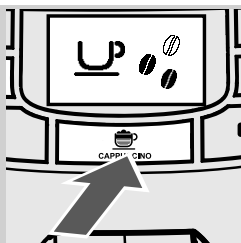

- 3** Удерживайте нажатой кнопку "  " до появления на дисплее символа "МЕМО", затем отпустите кнопку. Теперь машина находится в режиме программирования.

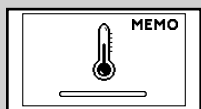

Желтый

- 4** Машине требуется время для подогрева: в этой фазе отображается символ, приведенный сбоку.





Зеленый

- 5** Когда на дисплее машины появится символ, указанный сбоку, начнется подача молочной пенки в чашку. По достижении желаемого количества нажмите кнопку "  ".



Зеленый

- 6** По завершении подачи молочной пенки машина начнет подавать кофе. По достижении желаемого количества нажмите кнопку "  ".

Теперь кнопка "  " запрограммирована. При каждом нажатии машина будет подавать одинаковое, запрограммированное количество капучино.

ПОДАЧА ГОРЯЧЕГО МОЛОКА

**Внимание:**

опасность ожогов! В начале подачи могут образоваться непродолжительные брызги молока и пар. Опасность ожогов!

Дождитесь завершения цикла, прежде чем снимать графин для молока.

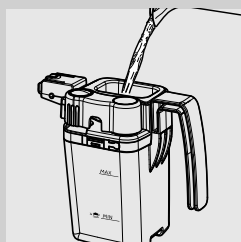
**1**

Наполните графин молоком. Молоко должно находиться между отметками минимального (MIN) и максимального (MAX) уровня, нанесенными на графин.

**Примечание.**

используйте холодное молоко (~5 °C / 41 °F) с содержанием белка не меньше 3% для получения капучино хорошего качества. Можно использовать как цельное, так и обезжиренное молоко по своему вкусу.

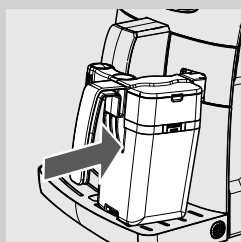
**2**

Откройте устройство подачи графина и вставьте графин в машину.

**3**

Установите чашку под устройством подачи.



Зеленый

4

Нажмите кнопку "  " На дисплее отобразится символ, указанный сбоку.

5

Нажмите кнопку "  " для выбора горячего молока.

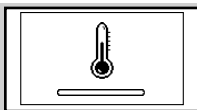

Желтый

- 6** Машине требуется время для подогрева: в этой фазе отображается символ, приведенный сбоку.



Зеленый

- 7** Машина подаст в чашку заданное количество горячего молока. Чтобы прервать подачу, нажмите кнопку "MEMO".



Примечание.

После использования графина для молока его следует очистить, как описано в главе "Чистка и техническое обслуживание".

Регулировка количества горячего молока в чашке

Каждый раз при выборе этой функции машина будет подавать в чашку предварительно установленное количество горячего молока. Машина позволяет регулировать количество горячего молока в соответствии с вашим вкусом и размером чашек/чашечек.

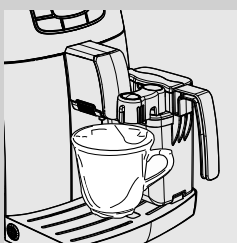

- 1** Наполните графин молоком и установите его в машину.
2 Установите чашку под устройством подачи.



Зеленый

- 3** Нажмите кнопку "SPECIAL". На дисплее отобразится символ, указанный сбоку.
4 Удерживайте нажатой кнопку "MEMO" для выбора горячего молока, пока на дисплее не появится символ "MEMO", затем отпустите кнопку. Теперь машина находится в режиме программирования.

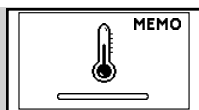

Желтый

- 5** Машине требуется время для подогрева: в этой фазе отображается символ, приведенный сбоку.



Зеленый

- 6** По достижении желаемого количества горячего молока нажмите кнопку "☕".

Теперь кнопка "горячее молоко" запрограммирована. При каждом нажатии машина будет подавать одинаковое, запрограммированное количество горячего молока.

ПОДАЧА ГОРЯЧЕЙ ВОДЫ



Внимание:

опасность ожогов! В начале подачи могут образоваться брызги горячей воды и пар. Опасность ожогов! Дождитесь завершения цикла, прежде чем снимать устройство подачи воды.

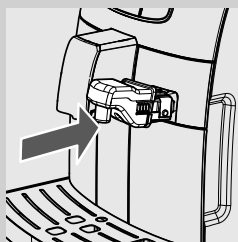

- 1** Слегка наклоните устройство подачи воды и вставьте его до конца в направляющие машины.

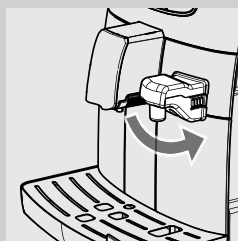

- 2** Нажмите и поворачивайте устройство подачи вниз, пока оно не войдет в зацепление с машиной, как показано на рисунке.



3 Вставьте емкость под устройство подачи горячей воды.



Зеленый

4 Нажмите кнопку "☺" . На дисплее отобразится символ, указанный сбоку.

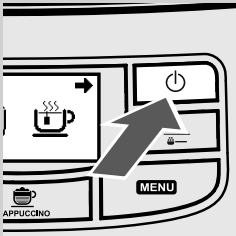

5 Нажмите кнопку "⏻" для начала подачи.

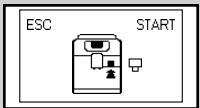

Зеленый

6 Отобразится символ, указанный сбоку. Машина укажет на необходимость установки устройства подачи воды. Убедитесь, что устройство подачи правильно установлено. Нажмите "⏻" для подтверждения. Машина начнет подачу горячей воды.

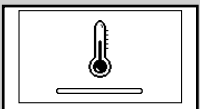

Желтый

7 Машине требуется время для подогрева: в этой фазе отображается символ, приведенный сбоку.



Зеленый

- 8** Подайте необходимое количество горячей воды. Для того чтобы прервать процесс подачи горячей воды, нажмите кнопку "MEMO".

ЧИСТКА И ТЕХНИЧЕСКОЕ ОБСЛУЖИВАНИЕ

Ежедневная чистка машины

! **Предупреждение:**
пунктуальная чистка и техобслуживание машины важны для того, чтобы продлить срок ее эксплуатации. Ваша машина постоянно подвергается воздействию влаги, кофе и накипи!
В этой главе приведена подробная информация относительно того, какие работы и с какой частотой следует выполнять. Если эти работы не выполняются, ваша машина перестанет правильно работать. В этом случае ремонт НЕ покрывается гарантией.

☰ **Примечание.**

- Для чистки прибора пользуйтесь мягкой влажной тряпкой.
- Не помещайте съемные компоненты в посудомоечную машину.
- Запрещается погружать машину в воду.
- Не используйте спирт, растворители и/или абразивные материалы для чистки машины.
- Не используйте для сушки машины и/или ее компонентов микроволновую и/или конвекционную духовку.

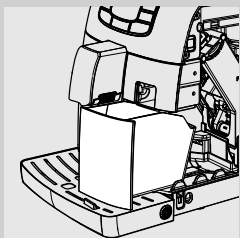

- 1** Ежедневно при включенной машине освобождайте и очищайте контейнер для сбора отходов.

Другие операции по техническому обслуживанию могут выполняться только при выключенной и отключенной от электросети машине.

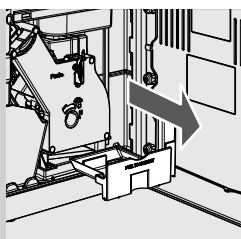

- 2** Опорожните и вымойте контейнер для сбора жидких отходов, расположенный внутри машины. Откройте дверцу для обслуживания, достаньте контейнер и выбросьте остатки кофе.

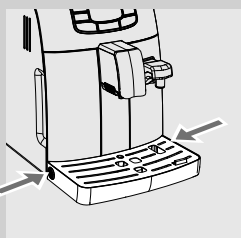

- 3** Опорожните и вымойте поддон для сбора капель:

- Нажмите боковые кнопки для снятия поддона.
- Снимите поддон для сбора капель.

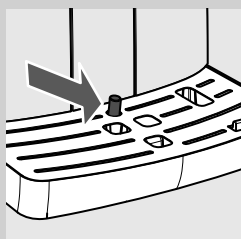
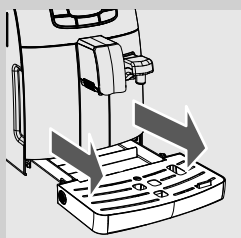

Примечание.

Выполняйте эту операцию также и тогда, когда индикатор заполненного поддона для сбора капель поднят.

Ежедневная чистка бака для воды

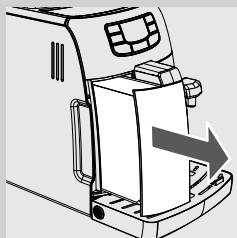

- 1** Снимите маленький белый фильтр или фильтр для воды «INTENZA+» (если он имеется) с бака для воды и вымойте его свежей водой.
- 2** Установите маленький белый фильтр или фильтр для очистки воды «INTENZA+» (если он имеется) в специальное гнездо, слегка надавив и повернув его.
- 3** Заполните бак свежей водой.

Ежедневная чистка графина для молока

Важно производить чистку графина для молока ежедневно, а также после каждого использования для поддержания гигиены и обеспечения приготовления молочной пенки идеальной консистенции.

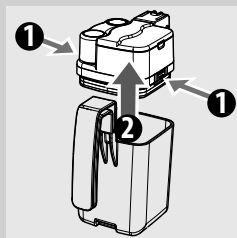

- 1** Нажмите разъединяющие кнопки и снимите крышку.

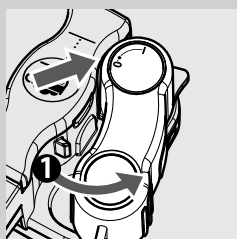

- 2** Поверните устройство подачи молока до отметки (●).

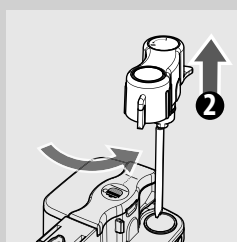

- 3** Поднимите устройство подачи, чтобы вынуть его из крышки графина.
- 4** Вымойте устройство подачи свежей водой.
- 5** Снова установите устройство подачи на крышку графина.

Еженедельная чистка машины

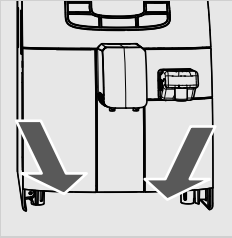

1 Очистите гнездо поддона для сбора капель.

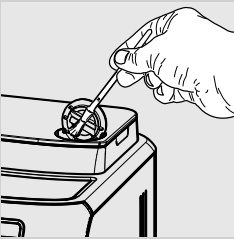

2 С помощью щетки, входящей в комплект поставки, очистите отделение предварительно намолотого кофе.

Еженедельная чистка графина для молока

Еженедельная чистка является более полной, так как она удаляет возможные остатки молока из устройства подачи.

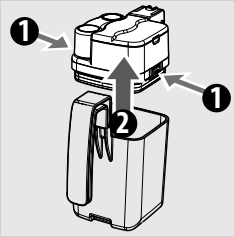

1 Нажмите разъединяющие кнопки и снимите крышку.

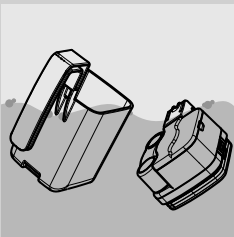

2 Ополосните крышку и графин для молока свежей водой. Удалите все остатки молока.

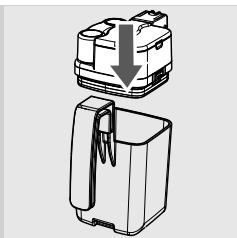

3 Установите крышку на графин для молока, убедившись, что она хорошо закреплена.

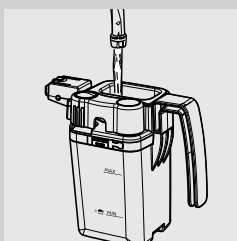

4 Снимите верхнюю часть и заполните графин для молока свежей водой до уровня MAX.

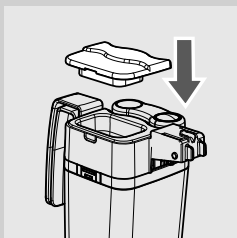

5 Снова установите верхнюю часть на графин для молока.

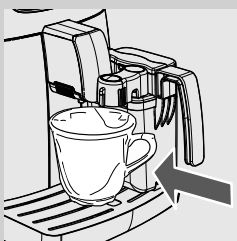

6 Откройте устройство подачи графина для молока и вставьте графин в машину.

7 Поставьте емкость под устройство подачи.



Зеленый

8 Нажмите кнопку "SPECIAL" На дисплее отобразится символ, указанный сбоку. Нажмите кнопку "MEMO" для выбора горячего молока.

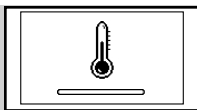

Желтый

9 Машине требуется время для подогрева: в этой фазе отображается символ, приведенный сбоку.



Зеленый

10 По окончании подачи промывка завершена. Снимите графин для молока и опорожните его.

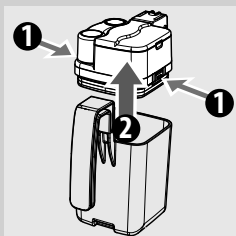

11 Нажмите разъединяющие кнопки и снимите крышку.

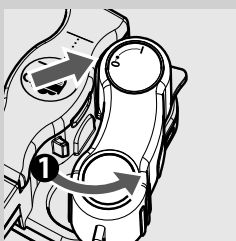

12 Поверните устройство подачи графина для молока до отметки (●).

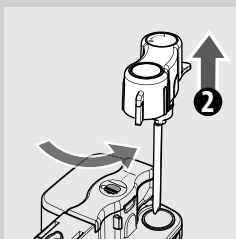

13 Поднимите устройство подачи, чтобы вынуть его из крышки графина. Устройство подачи графина для молока состоит из шести деталей, которые необходимо демонтировать. Каждая деталь идентифицирована прописными буквами (А-Е), показанными далее на относящихся к фразам изображениях.

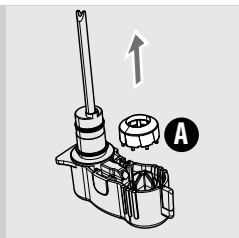

14 Снимите кольцо (A) с устройства подачи графина для молока.

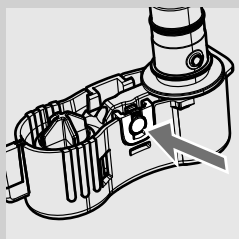

15 Нажмите указанную стрелкой кнопку, чтобы разблокировать крышку.

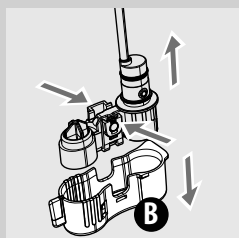

16 Отделите крышку (B) от устройства подачи графина для молока, нажав вниз и слегка надавив по бокам.

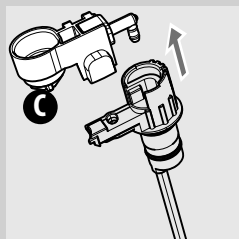

17 Снимите вспениватель молока (C), потянув его вверх.

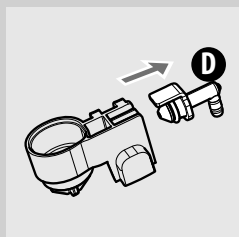

18 Снимите штуцер (D) со вспенивателя молока, потянув его наружу.

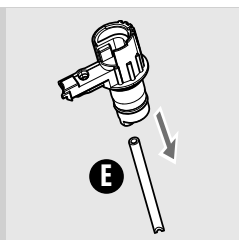

19 Снимите всасывающую трубку (E).

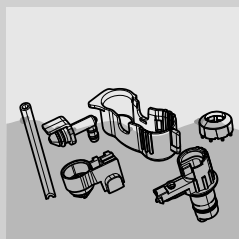

20 Основательно очистите все компоненты теплой водой.

Примечание.

Компоненты также можно мыть в посудомоечной машине.

21 Установите все компоненты на место, выполняя эту же процедуру в обратном порядке.

Примечание.

как показано в пункте 13, устройство подачи может быть вставлено в крышку только, когда оно находится в точке (●).

Еженедельная чистка блока приготовления кофе

Блок приготовления кофе должен очищаться при каждом наполнении емкости для кофе в зернах или хотя бы один раз в неделю.

1 Выключите машину, нажав кнопку "⏻", и достаньте штепсельную вилку из электрической розетки.

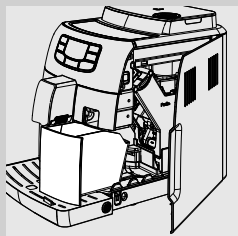

2 Достаньте контейнер для сбора отходов. Откройте дверцу для обслуживания.

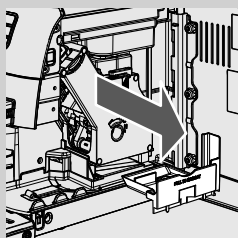

3 Достаньте контейнер для сбора жидких отходов и почистите его.

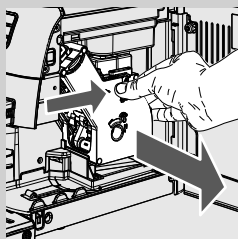

4 Чтобы извлечь блок приготовления кофе, нажмите кнопку «PUSH» и потяните за ручку.

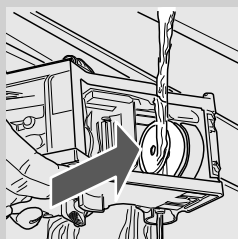

5 Аккуратно вымойте блок приготовления кофе теплой свежей водой; тщательно прочистите верхний фильтр.

! **Предупреждение:**
не используйте моющие средства или мыло для очистки блока приготовления кофе.

6 Дайте блоку приготовления кофе полностью просохнуть на воздухе.

7 Аккуратно прочистите внутреннюю часть машины, используя мягкую влажную тряпку.

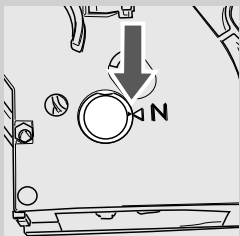

8 Убедитесь, что блок приготовления кофе находится в нерабочем положении; должны совпадать две метки. В противном случае, следует выполнить операцию, описанную в шаге (9).

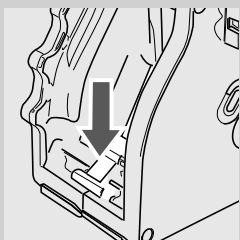

9 Осторожно нажимайте рычаг вниз, пока он не коснется основания блока приготовления кофе и пока не совпадут две метки сбоку блока приготовления кофе.

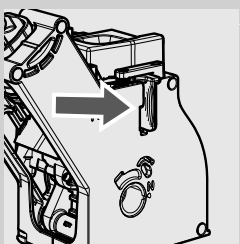

10 Убедитесь, что крючок для блокировки блока приготовления кофе находится в правильном положении; для проверки его положения нажмите и удерживайте кнопку «PUSH» до тех пор, пока он не защелкнется. Убедитесь в том, что крючок поднялся вверх до упора. В противном случае попробуйте еще раз.

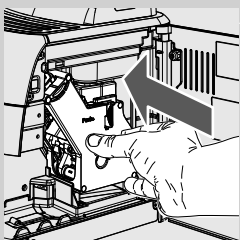

11 Вставьте заново блок приготовления кофе в специальное гнездо, не нажимая кнопку "PUSH".

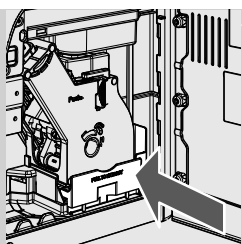

12 Вставьте контейнер для сбора жидких отходов и закройте дверцу для обслуживания.

13 Вставьте контейнер для сбора отходов.

Ежемесячная чистка графина для молока

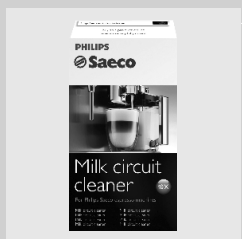

Цикл ежемесячной чистки предусматривает использование системы очистки контура молока "Saeco Milk Circuit Cleaner" для удаления из контура возможных остатков молока. Чистящее средство "Saeco Milk Circuit Cleaner" можно приобрести дополнительно. Смотрите более подробную информацию на странице с описанием изделий для обслуживания.



Внимание:

опасность ожогов! В начале подачи могут образоваться непродолжительные брызги горячей воды и пар. Опасность ожогов! Дождитесь завершения цикла, прежде чем снимать графин для молока.



Примечание.

Перед началом этой процедуры убедитесь, что бак для воды заполнен до уровня MAX.

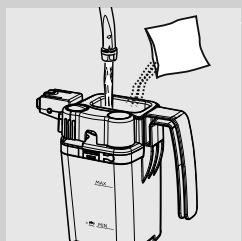

1 Заполните графин для молока водой до максимального уровня (MAX).

2 Высыпьте чистящее средство в графин для молока и подождите, пока оно полностью растворится.



3 Вставьте графин для молока в машину.

4 Поставьте емкость под устройство подачи.



Зеленый

5 Нажмите кнопку "SPECIAL" На дисплее отобразится символ, указанный сбоку. Нажмите кнопку "MEMO" для выбора горячего молока.

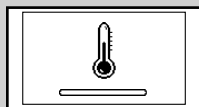

Желтый

6 Машине требуется время для подогрева: в этой фазе отображается символ, приведенный сбоку.



Зеленый

7 По завершении подачи повторяйте операции с пункта 5 по 8, пока в графине не закончится раствор.



Внимание:
не пейте раствор, полученный в результате данного процесса.

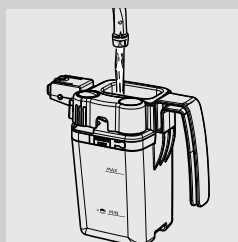

8 Снимите графин для молока и емкость с машины.

9 Ополосните графин для молока и наполните его свежей питьевой водой до уровня MAX.

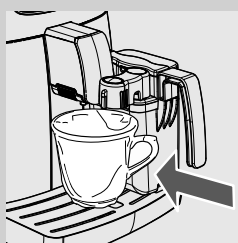

10 Вставьте графин для молока в машину и разместите емкость под устройством подачи, чтобы запустить цикл ополаскивания.



Зеленый

11 Нажмите кнопку "SPECIAL" На дисплее отобразится символ, указанный сбоку. Нажмите кнопку "MEMO" для выбора горячего молока.

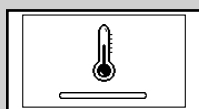

Желтый

12 Машине требуется время для подогрева: в этой фазе отображается символ, приведенный сбоку.



Зеленый

- 13 По завершении подачи повторяйте операции с пункта 12 по 15, пока в графине не закончится раствор.
- 14 Снимите графин для молока и емкость с машины. Повторите операции, описанные в пунктах 10-16, еще один раз.
- 15 Разберите и вымойте графин для молока, как описано в главе "Еженедельная чистка графина для молока".

Ежемесячная смазка блока приготовления кофе

Смазывайте блок приготовления кофе после приготовления около 500 чашек кофе или один раз в месяц.

Пищевая смазка Saeco для смазки блока приготовления кофе может приобретаться отдельно. Смотрите более подробную информацию на странице с описанием изделий для обслуживания, содержащуюся в данной инструкции по эксплуатации.

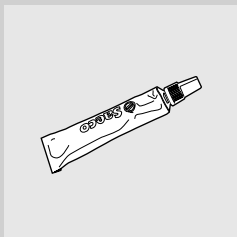

! **Предупреждение:**
перед смазкой блока приготовления кофе очистите его свежей водой, как описано в главе «Еженедельная чистка блока приготовления кофе».

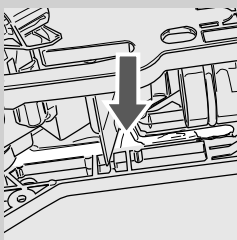
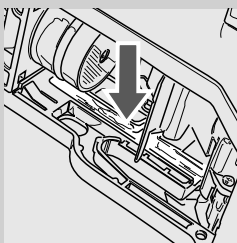

- 1 Используйте пищевую смазку одинаковым образом на обоих боковых направляющих.

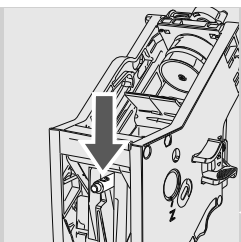

2 Смажьте также ось.

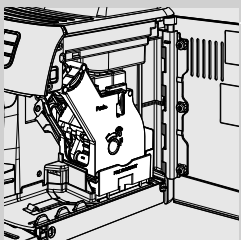
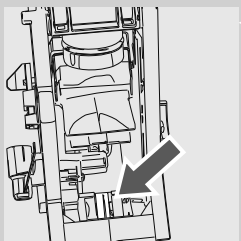

3 Установите блок приготовления кофе на место, чтобы он защелкнулся в нужном положении (см. главу «Еженедельная чистка блока приготовления кофе»). Вставьте контейнер для сбора жидких отходов.

4 Закройте дверцу для обслуживания. Вставьте контейнер для сбора отходов.

Ежемесячная чистка блока приготовления кофе с помощью таблеток для удаления кофейного масла



Кроме еженедельной чистки рекомендуется также осуществлять этот цикл очистки с помощью таблеток для удаления кофейного масла после приготовления приблизительно 500 чашек кофе или один раз в месяц. Эта операция завершает процесс технического обслуживания блока приготовления кофе.

Таблетки для удаления кофейного масла продаются отдельно. Смотрите более подробную информацию на странице с описанием изделий для обслуживания, содержащуюся в данной инструкции по эксплуатации.



Предупреждение:

таблетки для удаления кофейного масла предназначены исключительно для чистки и не помогают при удалении накипи. Для удаления накипи используйте средство для удаления накипи Saeco, следуя процедуре, описанной в главе "Удаление накипи".



- 1 Поставьте емкость под устройство подачи.

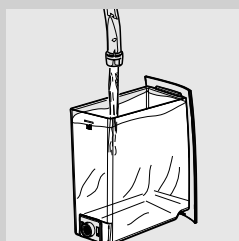

- 2 Убедитесь, что бак для воды наполнен свежей водой до уровня "MAX".

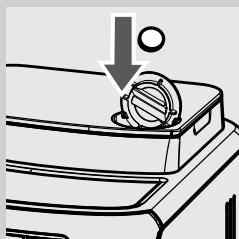

- 3 Положите таблетку для удаления кофейного масла в отделение предварительно намолотого кофе.

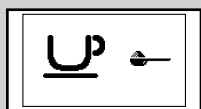

Зеленый

- 4 Нажмите кнопку "☉" один или более раз для выбора функции предварительно намолотого кофе. Не добавляйте порошкообразный кофе.

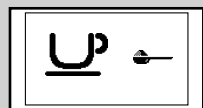
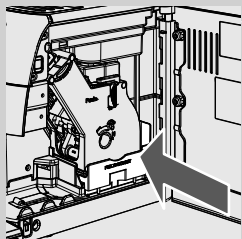
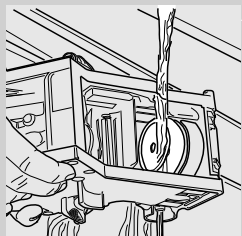
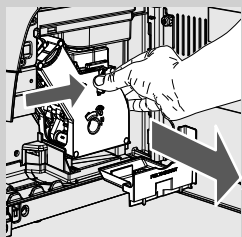

Зеленый

- 5** Нажмите кнопку "☕" для включения цикла подачи кофе.
- 6** Необходимо дождаться автоматического завершения подачи.
- 7** Нажмите кнопку "⏻", чтобы выключить машину, и оставьте раствор действовать в течение приблизительно 15 минут. Опорожните емкость и вставьте ее на место.
- 8** Включите машину и подождите завершения цикла ополаскивания.
- 9** Снимите контейнер для сбора отходов и откройте дверцу для обслуживания. Снимите контейнер для сбора жидких отходов и блок приготовления кофе.
- 10** Тщательно промойте блок приготовления кофе свежей водой.
- 11** Ополоснув блок приготовления кофе, снова вставьте его в гнездо вплоть до защелкивания (см. главу "Еженедельная чистка блока приготовления кофе"). Вставьте контейнер для сбора отходов и контейнер для сбора жидких отходов. Закройте дверцу для обслуживания.
- 12** Нажмите кнопку "☕" для выбора функции предварительно намолотого кофе. Не насыпайте кофе в отделение предварительно намолотого кофе.
- 13** Нажмите кнопку "☕" для включения цикла подачи кофе.
- 14** Повторите операции, описанные в пунктах 12-13, два раза. Опорожните емкость.
- 15** Для очистки поддона для сбора капель поместите внутрь него таблетку для удаления кофейного масла и наполните его на 2/3 горячей водой. Дайте чистящему раствору действовать в течение приблизительно 30 минут, затем тщательно ополосните поддон.

Ежемесячная чистка емкости для кофе в зернах

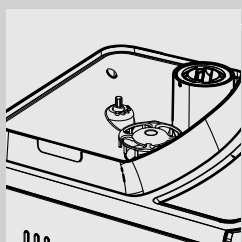

Выполняйте чистку емкости для кофе в зернах один раз в месяц, когда она пуста, используя влажную тряпку для удаления кофейного масла. Снова наполните емкость кофе в зернах.

УДАЛЕНИЕ НАКИПИ

Процесс удаления накипи требует около 35 мин.

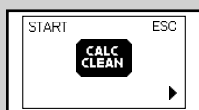

Желтый

В процессе использования внутри машины образуется накипь, которую необходимо регулярно удалять, если этого не делать, может произойти засорение водяного контура и контура кофе. Машина сама уведомит, когда нужно будет выполнить удаление накипи. Если на дисплее машины отображается символ CALC CLEAN, необходимо выполнить удаление накипи.



Предупреждение:

если эту операцию не выполнять, машина перестанет работать правильно; в этом случае ремонт НЕ покрывается гарантией.



Используйте только средство для удаления накипи Saeco, которое было разработано специально для обеспечения высокой эффективности машины. Средство для удаления накипи SAECO можно приобрести отдельно. Смотрите более подробную информацию на странице с описанием изделий для обслуживания, содержащуюся в данной инструкции по эксплуатации.



Внимание:

запрещается пить раствор для удаления накипи и продукты, подаваемые машиной до завершения цикла. Ни в коем случае не используйте уксус в качестве средства для удаления накипи.



Примечание.

Не выключайте машину во время цикла очистки от накипи. Если это произошло, выполните цикл с самого начала.

Для выполнения цикла очистки от накипи следуйте инструкциям, приведенным ниже:

Перед началом очистки от накипи:

1 Опорожните поддон для сбора капель.

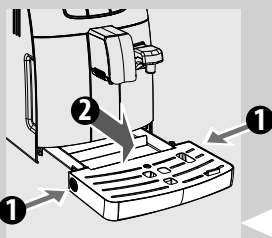

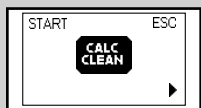

Желтый

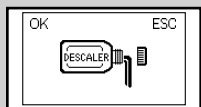

Красный

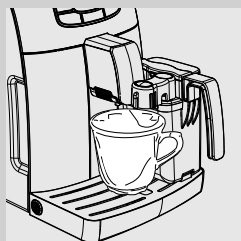
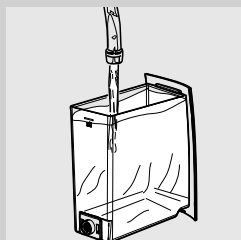
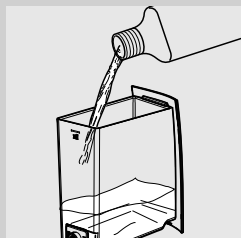

2 Вставьте пустой графин для молока.

3 Снимите фильтр для воды «INTENZA+» (если он был установлен) с бака для воды.

4 Нажмите кнопку «**MENU**». Нажимайте кнопку "☉", пока на дисплее не появится следующее изображение.

5 Нажмите кнопку "☉", чтобы попасть в меню удаления накипи.



Примечание.

Если кнопка "☉" была нажата ошибочно, выйдите, нажав кнопку "☐".

6 Снимите бак для воды и залейте в него все средство для удаления накипи Saeco. Заполните бак свежей водой до уровня MAX.

7 Вставьте бак для воды обратно в машину.

8 Установите вместительную емкость (1,5 л) под устройство подачи графина для молока и устройство подачи кофе.

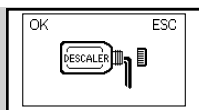

Красный

9 Нажмите кнопку "MEMO" для включения цикла очистки от накипи.



Красный

10 Машина начнет с равномерными интервалами подавать раствор для удаления накипи. Полоска на дисплее показывает прогресс выполнения цикла.



Красный

Примечание.

Цикл очистки от накипи может быть приостановлен нажатием кнопки "MEMO"; для возобновления цикла снова нажмите кнопку "MEMO". Это позволит освободить емкость и отлучиться на короткое время.



Красный

11 Если отображается этот символ, то бак для воды пуст.

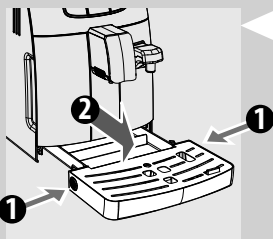

12 Уберите и опорожните емкость и графин для молока.

13 Опорожните поддон для сбора капель и вставьте его на место.

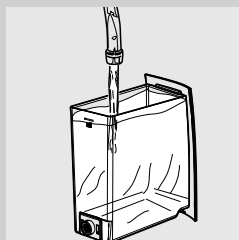

14 Извлеките бак для воды, ополосните и наполните его свежей водой до указателя уровня MAX. Вставьте его обратно в машину.

15 Установите графин для молока в машину. Снова установите емкость под устройство подачи графина и устройство подачи кофе.



Красный

16 Когда вставляется бак для воды, отображается следующий символ. Нажмите кнопку "  " для включения цикла ополаскивания.



Красный

17 Если отображается этот символ, то бак для воды пуст. Повторите операции, описанные в пунктах 13-17, затем перейдите к пункту 19.

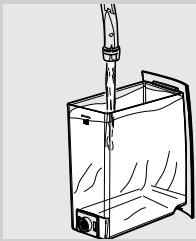

18 Когда бак для воды опустеет, снимите его с машины. Ополосните и заполните бак свежей водой до уровня MAX. Вставьте бак для воды обратно в машину.

19 Уберите и опорожните емкость.

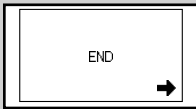

Красный

20 После того как будет подана вся вода, необходимая для ополаскивания, на машине отобразится символ, указанный сбоку. Нажмите кнопку "  " для выхода из цикла очистки от накипи.



Желтый

21 Машина выполнит автоматическую загрузку контура.

22 С этого момента машина выполняет автоматический цикл подогрева и ополаскивания для подачи напитков.

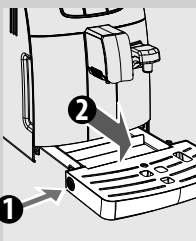

23 Опорожните поддон для сбора капель и вставьте его на место.

24 Цикл очистки от накипи закончен.

- 25** Установите фильтр для воды "INTENZA+" (если имеется) обратно в бак для воды.

Примечание.

После выполнения цикла очистки от накипи вымойте блок приготовления кофе в соответствии с инструкциями в главе «Еженедельная чистка блока приготовления кофе».

Два цикла ополаскивания для промывания контура должны выполняться при наличии определенного количества воды, достаточного для обеспечения оптимальной работы машины. Если бак не будет заполнен до уровня MAX, могут потребоваться три и более циклов.

Примечание.

Иногда во время удаления накипи устройство подачи графина может протекать.

Для сокращения возможных потерь жидкости действуйте следующим образом:

- 1** Откройте устройство подачи графина, повернув его против часовой стрелки до щелчка.

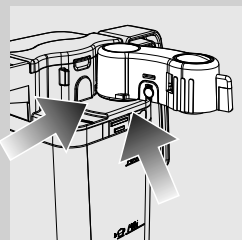

- 2** Нажмите с силой на вращающееся соединение, повернув его как минимум два-три раза на 45°, как показано на рисунке.

ПРОГРАММИРОВАНИЕ

Некоторые настройки машины можно изменять в соответствии с собственными требованиями.

Регулируемые параметры

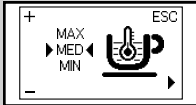

Желтый

Температура кофе

Эта функция позволяет регулировать температуру подачи кофе.

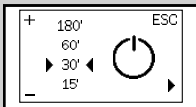

Желтый

Таймер (режим ожидания)

Эта функция позволяет регулировать время перехода в режим ожидания после последней подачи кофе.

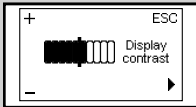

Желтый

Контрастность

Эта функция позволяет регулировать контраст дисплея для оптимальной визуализации сообщений.

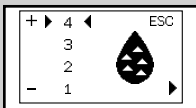

Желтый

Жесткость воды

Эта функция позволяет регулировать настройки в зависимости от жесткости воды в зоне проживания пользователя.

- 1 = очень мягкая вода
- 2 = мягкая вода
- 3 = жесткая вода
- 4 = очень жесткая вода

Для подробной информации см. главу "Измерение и программирование жесткости воды".

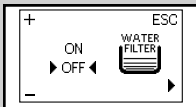

Желтый

Фильтр для воды "INTENZA+"

Эта функция позволяет управлять фильтром для воды "INTENZA+". Для подробной информации см. главу, касающуюся операций с фильтром.



Желтый

Цикл очистки от накипи

Эта функция позволяет выполнять цикл очистки от накипи.

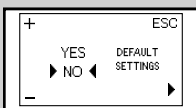

Желтый

Заводские установки

Эта функция позволяет установить заново заводские величины.

Пример программирования

В данном примере объясняется, как выполнить программирование контрастности дисплея. Для программирования других функций действуйте аналогичным образом.

Можно получить доступ к меню программирования только, когда машина включена и на дисплее отображается изображение, приведенное сбоку.

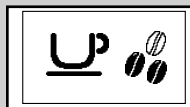

Зеленый

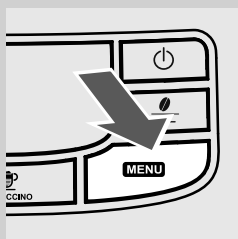

- 1 Нажмите кнопку "MENU", чтобы войти в режим программирования.

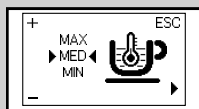

Желтый

- 2 Отобразится первая страница.

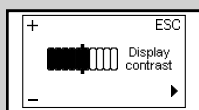
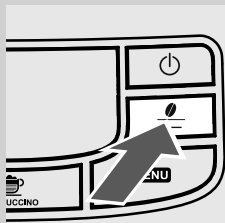

Желтый

- 3 Нажимайте кнопку "☕" для прокрутки опций, пока не отобразится функция контрастности дисплея.

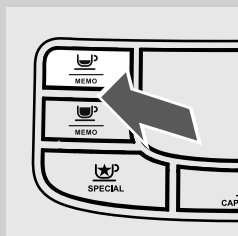

- 4 Нажимайте кнопки "☕ MEMO" и "☕ MEMO" для увеличения или уменьшения значения функции.

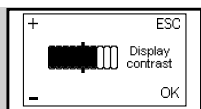

Желтый

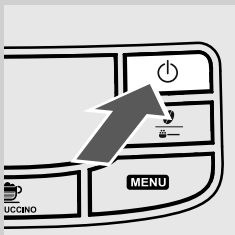
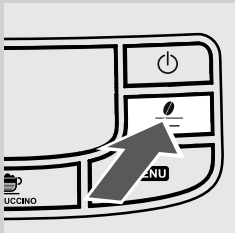

5 После изменения значения появится сообщение "OK". Нажмите кнопку "☺" для подтверждения изменения.

6 Для выхода из режима программирования нажмите кнопку "⏻".

Примечание.

Машина автоматически выходит из режима программирования, если в течение 3 минут не было нажато ни одной кнопки. Измененные, но не подтвержденные значения не будут занесены в память.

ЗНАЧЕНИЕ СИМВОЛОВ НА ДИСПЛЕЕ

Машина оснащена системой цветов, облегчающей интерпретацию сигналов на дисплее.

Цветовой код символов основан на принципе светофора.

Сигналы готовности (зеленые)

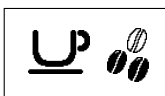

Машина готова к подаче продуктов.

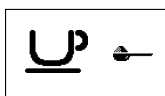

Машина готова к подаче предварительно намолотого кофе.



Выбор горячего молока или горячей воды.

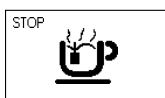

Подача горячей воды.

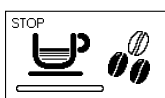

Машина в фазе подачи эспрессо.



Машина в фазе подачи кофе.



Машина в фазе подачи двух эспрессо.



Машина в фазе подачи двух кофе.



Подача горячего молока.

Сигналы готовности (зеленые)

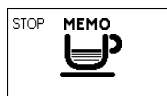

Машина в фазе программирования количества кофе для подачи.

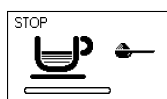

Идет подача кофе с использованием предварительно намолотого кофе.

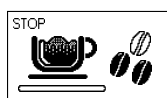

Машина подает капучино.

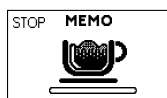

Машина программирует количество подаваемого молока для приготовления капучино.



Машина программирует количество подаваемого кофе для приготовления капучино.

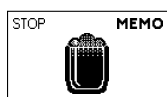

Машина программирует количество подаваемого молока для приготовления горячего молока.

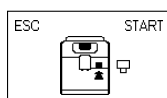

Вставьте устройство подачи воды и нажмите кнопку "☺" для включения подачи.

Нажмите "☺" для выхода.

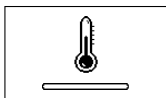
Предупреждающие сигналы (желтые)

Машина в фазе подогрева для подачи напитков или горячей воды.

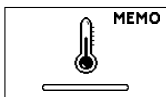

Машина в фазе подогрева во время программирования напитков.



Машина в фазе ополаскивания. Подождите, пока машина завершит цикл.

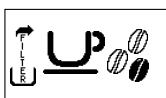

Машина сигнализирует о необходимости замены фильтра для воды "INTENZA+".



Блок приготовления кофе в фазе восстановления после перезагрузки машины.

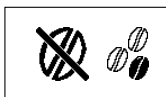

Наполните емкость кофе в зернах и снова включите цикл подачи.

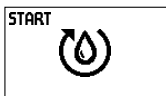

Загрузите контур.



Машина должна быть очищена от накипи. Нажмите кнопку "MEMO", чтобы попасть в меню удаления накипи. Выполните операции, описанные в главе "Удаление накипи" настоящего руководства.

Чтобы отложить удаление накипи и приступить к использованию машины, нажмите кнопку "ON".

Примечание: в случае невыполнения удаления накипи машина перестанет правильно работать. В этом случае ремонт НЕ является гарантийным.

Сигналы тревоги (красные)

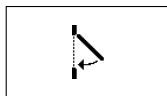

Закройте дверцу для обслуживания.

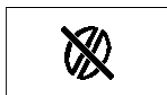

Наполните емкость для кофе в зернах.



Блок приготовления кофе должен быть вставлен в машину.

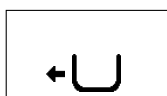

Вставьте контейнер для сбора отходов.

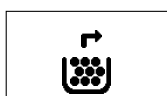

Опорожните контейнер для сбора отходов и контейнер для сбора жидких отходов.

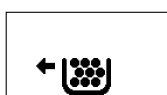

Полностью вставьте контейнер для сбора отходов, прежде чем выключать машину.



Наполните бак водой.



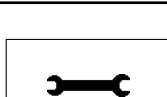

Вставьте поддон для сбора капель.



Выключите машину. Снова включите ее спустя 30 сек. Попробуйте 2 или 3 раза.
Если машина не включается, свяжитесь по горячей линии с Philips SAECO в своей стране. Контактная информация указана в гарантийной книжке, предоставляемой отдельно, или на сайте www.philips.com/support.

РЕШЕНИЕ ПРОБЛЕМ

Эта глава описывает наиболее часто встречающиеся проблемы, которые могут возникнуть у вас с машиной. Если информация, приведенная ниже, не поможет вам решить проблему, см. страницу FAQ на сайте www.philips.com/support либо свяжитесь по горячей линии с Philips Saeco в вашей стране. Контактная информация указана в гарантийной книжке, предоставляемой отдельно, или на сайте www.philips.com/support.

События	Причины	Способ устранения
Машина не включается.	Машина не подсоединена к электрической сети.	Подключить машину к электросети.
	Главный выключатель в положении "0".	Убедитесь, что главный выключатель находится в положении "I".
Поддон для сбора капель наполняется даже в том случае, когда выпуск воды не происходит.	Иногда машина осуществляет автоматический выпуск воды в поддон для сбора капель для управления ополаскиванием контуров и обеспечения оптимальной работы.	Это является нормальным функционированием машины.
На дисплее машины постоянно горит красный символ  .	Контейнер для сбора отходов был опорожнен при выключенной машине.	Опорожнение контейнера для сбора отходов должно выполняться при включенной машине. Дождитесь отображения символа  , прежде чем снова вставлять контейнер.
Кофе недостаточно горячий.	Чашечки холодные.	Нагреть чашечки горячей водой.
Не выходит горячая вода.	Отверстие устройства подачи горячей воды засорено.	Прочистите отверстие устройства подачи булавкой. Перед выполнением этой операции убедиться в том, что машина выключена и остыла.
Кофе с недостаточным количеством кремовой пенки (см. примечание).	Смесь не подходит, кофе не свежей поджарки или имеет очень крупный помол.	Замените кофейную смесь или отрегулируйте помол, как описано в главе "Регулировка кофемолки с керамическими жерновами".
Молоко не взбивается.	Грязный или неправильно вставленный графин для молока.	Проверьте чистоту графина и правильность его установки.
Машина тратит много времени на нагревание или количество воды, выходящей из трубки, ограничено.	Контур машины засорен накипью.	Выполните очистку машины от накипи.

События	Причины	Способ устранения
Блок приготовления кофе не извлекается.	Блок приготовления кофе не в правильном положении.	Включить машину. Закройте дверцу для обслуживания. Блок приготовления кофе автоматически возвращается в начальное положение.
	Контейнер для сбора отходов вставлен.	Достаньте контейнер для сбора жидких отходов, после чего извлеките блок приготовления кофе.
Под блоком приготовления кофе большое количество молотого кофе.	Кофе не подходит для автоматических кофемашин.	Может быть необходимо использовать другой тип кофе или изменить настройки кофемолки.
Машина выполняет помол кофейных зерен, но кофе не выходит (см. примечание).	Нехватка воды.	Наполнить бак водой и загрузить контур (глава "Первое включение").
	Блок приготовления кофе загрязнен.	Выполните очистку блока приготовления кофе (глава "Блок приготовления кофе").
	Это может произойти, когда машина выполняет автоматическую регулировку дозы. Устройство подачи загрязнено.	Приготовьте несколько порций кофе, как описано в главе "Saeco Adapting System". Промойте устройство подачи.
Кофе слишком водянистый (см. примечание).	Это может произойти, когда машина выполняет автоматическую регулировку дозы.	Приготовьте несколько порций кофе, как описано в главе "Saeco Adapting System".
	Кофе слишком крупного помола.	Замените кофейную смесь или отрегулируйте помол, как описано в главе "Регулировка керамической кофемолки".
Кофе выходит медленно (см. примечание).	Кофе слишком мелкий.	Замените кофейную смесь или отрегулируйте помол, как описано в главе "Регулировка кофемолки с керамическими жерновами".
	Контур закупорены.	Выполнить цикл очистки от накипи.
	Блок приготовления кофе загрязнен.	Прочистите блок приготовления кофе (глава «Еженедельная чистка блока приготовления кофе»).
Кофе выходит за пределы устройства подачи.	Устройство подачи засорено.	Очистите устройство подачи и его выходные отверстия.



Примечание.

Эти проблемы могут быть нормальными, если была сменена кофейная смесь, или в случае, когда выполняется первая установка; в этом случае подождите, пока машина выполнит авторегулировку, как описано в параграфе «Saeco Adapting System».

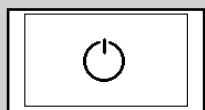
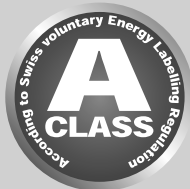
РЕЖИМ ЭКОНОМИИ ЭЛЕКТРОЭНЕРГИИ**Stand-by**

Черный

Суперавтоматическая кофемашина для приготовления эспрессо Saeco разработана для экономии электроэнергии, на что указывает «энергетическая этикетка» класса А.

По истечении 30 минут после последнего пользования машина автоматически выключается. Если была выполнена подача напитка, машина выполняет цикл ополаскивания.

В режиме stand-by потребление электроэнергии составляет менее 1 Вт/ч.

Для включения машины нажмите кнопку "⏻" (если главный выключатель сзади машины находится в положении "I"). Если бойлер холодный, машина выполняет цикл ополаскивания.

Утилизация

По окончании срока эксплуатации нельзя обращаться с машиной, как с обычными бытовыми отходами, необходимо сдать ее в уполномоченный центр по утилизации. Это будет способствовать защите окружающей среды.

- Упаковочные материалы могут быть использованы повторно.
- Машина: извлеките штепсельную вилку из розетки и отсоедините шнур питания.
- Сдайте машину и шнур питания в сервисный центр или в организацию, занимающуюся утилизацией отходов.

Это изделие соответствует европейской директиве 2002/96/ЕС.

Знак, имеющийся на машине или на ее упаковке, указывает, что с ней нельзя обращаться как с бытовыми отходами, ее следует сдать в соответствующий центр по сбору специальных отходов для утилизации электрических и электронных компонентов.

Приняв меры по правильной утилизации изделия, вы внесете свой вклад в защиту окружающей среды и людей от потенциальных негативных последствий, которые могут возникнуть при неправильной утилизации изделия. Для получения более подробной информации о порядке утилизации изделий обращайтесь в соответствующее местное отделение, вашу службу утилизации бытовых отходов или магазин, в котором вы приобрели изделие.

ТЕХНИЧЕСКИЕ ХАРАКТЕРИСТИКИ

Производитель оставляет за собой право изменять технические характеристики изделия.

Номинальное напряжение - Номинальная мощность - Питание	См. табличку, расположенную внутри дверцы для обслуживания
Материал корпуса	АБС - Термопластик
Размеры (д х ш х г)	256 x 340 x 440 мм
Масса	9 кг
Длина шнура	1,2 м
Панель управления	Лицевая
Размеры чашки	110
Бак для воды	1,5 литра - Съёмный
Объем емкости для кофе в зернах	300 гр
Вместимость контейнера для отходов	10
Давление насоса	15 бар
Бойлер	Нержавеющая сталь
Предохранительные устройства	Плавкий предохранитель

ГАРАНТИЯ И ОБСЛУЖИВАНИЕ

Гарантия

Для получения более подробной информации о гарантии и связанных с ней условиях см. гарантийную книжку, предоставляемую отдельно.

Обслуживание

Мы хотим быть уверенными в том, что вы довольны своей машиной. Зарегистрируйте вашу покупку по адресу www.philips.com/welcome, если вы еще не сделали этого. Так мы сможем оставаться на связи с вами и отправлять вам памятки о проведении чистки и удалении накипи.

Если вам нужна будет поддержка или помощь, посетите сайт компании Philips www.philips.com/support либо свяжитесь по горячей линии с Philips Saeco в вашей стране. Контактный номер телефона указан в гарантийной книжке, предоставляемой отдельно, или на сайте www.philips.com/support.

ЗАКАЗ ИЗДЕЛИЙ ДЛЯ ТЕХОБСЛУЖИВАНИЯ

Для чистки и удаления накипи используйте только продукты для обслуживания производства Saeco. Эти продукты можно приобрести в интернет-магазине Philips по адресу www.shop.philips.com/service, у вашего местного продавца или в авторизованных сервисных центрах. Если вы столкнетесь с трудностями при получении продуктов для обслуживания вашей машины, просим вас связаться по горячей линии с Philips Saeco вашей страны.

Контактная информация указана в гарантийной книжке, предоставляемой отдельно, или на сайте www.philips.com/support.

Общий вид изделий для техобслуживания



- Средство для удаления накипи CA6700



- Фильтр для воды INTENZA+ CA6702

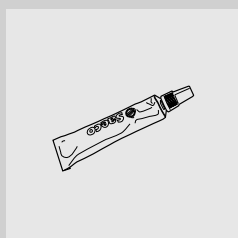

- Пищевая смазка HD5061



- Таблетки для удаления кофейного масла CA6704

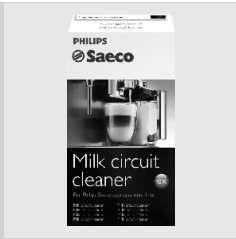

- Система очистки контура молока СА6705



- Комплект для обслуживания СА 6706