

# ROYAL

Type HD8930

## ИНСТРУКЦИЯ ПО ЭКСПЛУАТАЦИИ



ПЕРЕД ИСПОЛЬЗОВАНИЕМ МАШИНЫ ВНИМАТЕЛЬНО ПРОЧИТАЙТЕ ДАННОЕ РУКОВОДСТВО ПО ЭКСПЛУАТАЦИИ.

CE

**PHILIPS**  
**Saeco**

<b>Введение .....</b>	<b>3</b>
<b>Общее описание (рис. 1) .....</b>	<b>3</b>
<b>Важно .....</b>	<b>4</b>
Назначение .....	4
Электропитание - Шнур питания .....	4
Защита других лиц .....	4
Опасность ожогов .....	4
Размещение - Пространство для эксплуатации и технического обслуживания .....	4
Хранение машины - Очистка .....	5
Сбои в работе .....	5
Противопожарные меры .....	5
<b>Первое использование .....</b>	<b>6</b>
Упаковка .....	6
Предварительные операции .....	6
Кнопки с двойной функцией .....	8
Установка языка (при первом использовании) .....	9
Подогрев и ополаскивание .....	9
Цикл ополаскивания/самоочистки .....	10
Для приготовления хорошего Эспрессо: ополосните систему циркуляции кофе, если машина используется впервые или после ее простоя в течение длительного периода времени. ....	10
<b>Измерение и регулировка жесткости воды .....</b>	<b>12</b>
<b>Фильтр для воды "INTENZA+" .....</b>	<b>14</b>
<b>Регулировки .....</b>	<b>16</b>
Регулировка кофемолки .....	16
Регулировка "Аромат" - количество молотого кофе .....	16
Регулировка длительности подачи кофе в чашку .....	17
Регулировка длительности подачи капучино или кофе с молоком в чашку .....	18
Экологически чистая: Stand-by (режим ожидания) .....	19
<b>Подача кофе .....</b>	<b>19</b>
Устройство подогрева чашек .....	19
Регулировка устройства подачи .....	19
С кофе в зернах .....	21
С предварительно намолотым кофе .....	21
<b>Подача капучино .....</b>	<b>23</b>
<b>Кофе с молоком .....</b>	<b>24</b>
<b>Управление молоком .....</b>	<b>25</b>
Термос для молока (Дополнительно) .....	25
Емкость для молока .....	27
<b>Напитки "SPECIAL" .....</b>	<b>28</b>
Подача горячей воды .....	28
Длинный кофе .....	29
Горячее молоко .....	29
Кофе по-американски .....	30
Пар .....	31
<b>Программирование напитка .....</b>	<b>32</b>
Счетчики поданных напитков .....	32
Параметры напитка .....	33
Параметры горячей воды (МЕНЮ НАПИТКА - >SPECIAL НАПИТКИ) .....	34
Включение функции подачи пара (МЕНЮ НАПИТКА - >SPECIAL НАПИТКИ) .....	34
Параметры по умолчанию .....	34

<b>Программирование машины .....</b>	<b>35</b>
Общие настройки.....	36
Настройки дисплея .....	37
Настр. парам. воды .....	37
Техническое обслуживание.....	38
Заводские установки .....	38
<b>Чистка и техническое обслуживание .....</b>	<b>39</b>
Общая чистка .....	39
Чистка насадки Сarruccinatore (После каждого использования).....	40
Ежедневная чистка термоса.....	43
Ежемесячная чистка насадки Сarruccinatore+термоса (основательная) .....	45
<b>Блок приготовления кофе .....</b>	<b>48</b>
Еженедельная чистка блока приготовления кофе .....	48
Чистка блока приготовления кофе с помощью таблеток для удаления кофейного масла ..	50
Смазывание блока приготовления кофе.....	51
<b>Удаление накипи.....</b>	<b>53</b>
<b>Сообщения ЖК-дисплея .....</b>	<b>57</b>
<b>Решение проблем .....</b>	<b>59</b>
<b>Технические характеристики .....</b>	<b>60</b>
<b>Обслуживание.....</b>	<b>64</b>

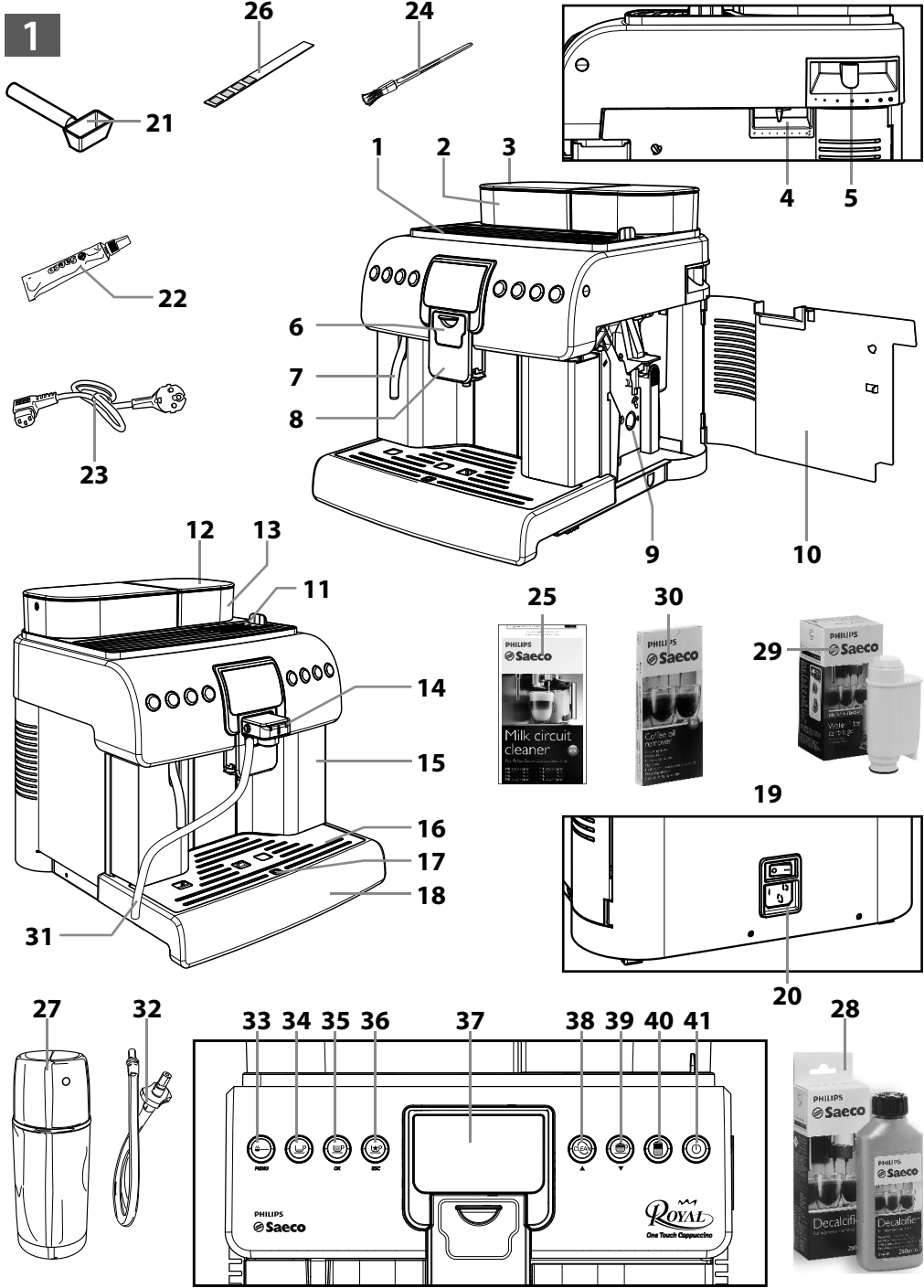

1

26

24

21

22

23

1

2

3

4

5

6

7

8

9

10

12

13

11

14

15

16

17

18

31

25

30

29

19

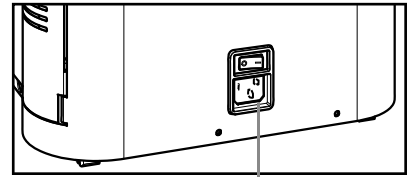

20

28

27

32

33

34

35

36

37

38

39

40

41

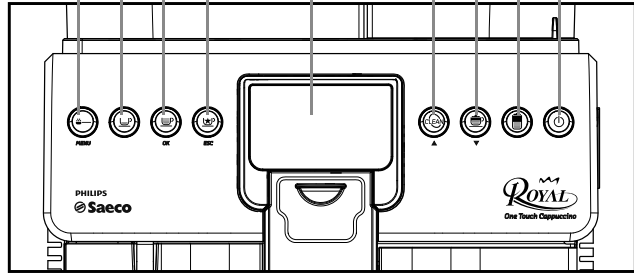
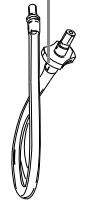

## Введение

Поздравляем Вас с покупкой и добро пожаловать в Philips Saeco! Чтобы воспользоваться всеми преимуществами поддержки Philips, зарегистрируйте вашу покупку на сайте [www.philips.com/welcome](http://www.philips.com/welcome). В этом руководстве вы найдете всю необходимую информацию по установке, использованию, чистке и очистке от накипи вашего прибора. В случае, если вам потребуется дополнительная помощь, просим вас звонить на бесплатный телефонный номер центра обслуживания клиентов Philips. Номера телефонов вы сможете найти на последней странице данного документа и в гарантийном талоне, прилагаемом к прибору.

## Общее описание (рис. 1)

- 1 Устройство подогрева чашек
- 2 Бак для воды
- 3 Крышка бака для воды
- 4 Регулировка дозы кофе
- 5 Регулировка помола
- 6 Крышка насадки Cappuccinatore
- 7 Трубка подачи горячей воды
- 8 Устройство подачи кофе
- 9 Блок приготовления кофе
- 10 Дверца для обслуживания
- 11 Отделение предварительно намолотого кофе + крышка
- 12 Крышка емкости для кофе в зернах
- 13 Емкость для кофе в зернах
- 14 Насадка Cappuccinatore (съёмная)
- 15 Контейнер для сбора отходов
- 16 Решетка-подставка для чашек
- 17 Индикатор заполненного поддона для сбора капель
- 18 Поддон для сбора капель + крышка поддона (внутренняя)
- 19 Главный выключатель
- 20 Розетка для шнура питания
- 21 Дозатор предварительно намолотого кофе
- 22 Пищевая смазка для блока приготовления кофе
- 23 Шнур питания
- 24 Щетка для чистки
- 25 Моющее средство для контура молока - **(Дополнительно)**
- 26 Тест на жесткость воды
- 27 Термос для молока - **(Дополнительно)**
- 28 Средство для удаления накипи - **(Дополнительно)**
- 29 Фильтр (INTENZA+) - **(Дополнительно)**
- 30 Таблетки для чистки блока приготовления кофе - **(Дополнительно)**
- 31 Всасывающая трубка для насадки Cappuccinatore
- 32 Соединительная трубка Термос - Cappuccinatore - **(Дополнительно)**
- 33 Кнопка выбора предварительно намолотого кофе  
**2-я функция** - Кнопка **"Menu"** для входа в режим программирования
- 34 Кнопка подачи эспрессо
- 35 Кнопка подачи кофе  
**2-я функция** - Кнопка **"OK"** для подтверждения выбора
- 36 Кнопка выбора специальных напитков  
**2-я функция** - Кнопка **"ESC"** для выхода или остановки подачи.
- 37 Дисплей
- 38 Кнопка "Clean" Cappuccinatore  
**2-я функция** - Кнопка **"Страница вверх"** для перемещения в меню
- 39 Кнопка подачи капучино  
**2-я функция** - Кнопка **"Страница вниз"** для перемещения в меню
- 40 Кнопка подачи кофе с молоком
- 41 Кнопка ON/OFF

**Важно**

Перед использованием прибора внимательно прочитайте данное руководство и сохраняйте его для дальнейших консультаций. Не допускайте попадания воды на электрические компоненты машины, находящиеся под напряжением: опасность короткого замыкания! Горячая вода может вызвать ожоги! Никогда не направляйте струю горячей воды на части тела; очень осторожно прикасайтесь к трубке горячей воды.

**Назначение**

Данная кофемашина предназначена исключительно для бытового использования. Запрещено вносить изменения в конструкцию прибора и использовать его не по назначению, поскольку это может повлечь за собой различные риски! Данный прибор не предназначен для использования лицами (включая детей) с ограниченными физическими, умственными или сенсорными способностями, а также лицами, не имеющими достаточного опыта и/или квалификации, если они не обучены пользоваться машиной лицом, ответственным за их безопасность, либо не находятся под его присмотром.

**Электроснабжение - Шнур питания**

Подключайте кофемашину только к надлежащей розетке. Розетка для подключения машины должна:

- соответствовать типу вилки, установленной на машине;
- иметь размеры, соответствующие данным, указанным на установленной на приборе табличке с основными данными.
- быть надежно заземлена.

Запрещается эксплуатировать машину с поврежденным шнуром питания. Если шнур питания поврежден, необходимо заменить его, обратившись к производителю или в его центр обслуживания клиентов. Запрещается прокладка шнура питания через углы и острые кромки, а также поверх очень горячих предметов. Провод должен быть защищен от попадания масла. Не перемещайте и не тяните кофемашину, держась за шнур питания. Для извлечения штепсельной вилки из розетки не тяните за шнур и не касайтесь вилки мокрыми руками. Следует избегать свободного свисания шнура питания со стола или шкафа.

**Защита других лиц**

Не оставляйте детей без присмотра и не позволяйте им играть с прибором. Дети не понимают опасности, связанной с электроприборами. Не допускайте детей к материалам, используемым для упаковки машины.

**Опасность ожогов**

Запрещается направлять на себя и/или других лиц струю пара и/или горячей воды: **опасность ожогов!**

**Размещение - Пространство для эксплуатации и технического обслуживания**

Для правильного управления прибором рекомендуется:

- Выбрать ровную, устойчивую поверхность, на которой никто не сможет перевернуть кофемашину или травмироваться ею.
- Выбрать хорошо освещенное, чистое помещение с легкодоступной

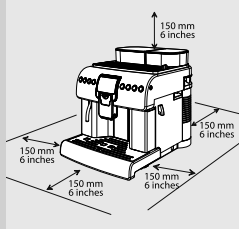

розеткой.

- Предусмотреть минимальное расстояние до стенок кофемашины, как указано на рисунке.
- Во время включения и выключения машины рекомендуется установить пустой стакан под устройством подачи.

Не держать машину при температуре ниже 0°C; низкие температуры могут повредить ее. Не использовать кофемашину на открытом воздухе. Не устанавливать машину на очень горячих поверхностях и вблизи открытого огня во избежание оплавления или повреждения корпуса.

### Хранение машины - Очистка

Перед очисткой машины необходимо выключить ее при помощи кнопки "⏻", приведя впоследствии главный выключатель в положение "0", а затем извлечь вилку из розетки. Поддерживайте машину в надлежащем состоянии и в чистоте; храните ее в надлежащих условиях. Поскольку в машине используются натуральные ингредиенты для приготовления напитков (кофе, вода, молоко и т. д.), остатки молотого кофе или конденсированная вода могут скапливаться на поверхности, на которой машина установлена. Поэтому рекомендуется периодически чистить как видимые части машины, так и область, находящуюся под машиной.

Перед тем как оставить машину на хранение, настоятельно рекомендуется очистить ее:

- Вода, оставшаяся в баке и/или в водяном контуре несколько дней, не должна использоваться в пищевых целях. Если не планируется включать машину в течение продолжительного времени, выполните подачу воды из трубки горячей воды и тщательно очистите насадку Сarruccinatore (если имеется).
- Выключите машину с помощью главного выключателя и очистите ее. В конце выньте штепсельную вилку из розетки. Дождитесь пока машина остынет.

Запрещается погружать машину в воду! Храните машину в сухом месте, подальше от детей. Защищайте машину от попадания пыли и грязи. Строго запрещается нарушать целостность внутренних компонентов машины. Для основательной чистки насадку Сarruccinatore можно отсоединить, разобрать на компоненты и поместить их в посудомоечную машину (не профессиональную).

Мытье в посудомоечной машине может привести к матированию поверхностей компонентов Сarruccinatore или к выцветанию изображений, в особенности при использовании агрессивных моющих средств. Этот феномен следует считать нормальным, и он никак не влияет на правильность работы самой системы подачи молока.

### Сбои в работе

В случае неисправности, поломки или подозрения на поломку после падения машины следует немедленно извлечь штепсельную вилку из розетки. Эксплуатация поврежденной машины запрещена. Для получения более подробной информации по обслуживанию клиентов и решению проблем см. главы "Решение проблем и обслуживание клиентов".

### Противопожарные меры

В случае возникновения пожара пользуйтесь углекислотными (CO<sub>2</sub>) огнетушителями. Не используйте для тушения воду или порошковые огнетушители.

## Первое использование

### Упаковка

Оригинальная упаковка была спроектирована и изготовлена для защиты машины во время ее отгрузки. Рекомендуется сохранять ее для возможной транспортировки в будущем.

### Предварительные операции

Достаньте из упаковки поддон для сбора капель с решеткой и кофемашину. Установите кофемашину в подходящем в месте, соответствующем требованиям, описанным в правилах безопасности.

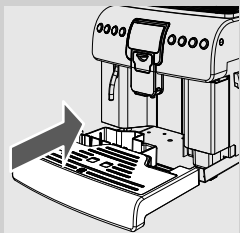

- 1 Вставьте поддон для сбора капель с решеткой в специальное гнездо машины, убедившись, что поддон вошел до упора.

*Примечание: вставить вилку в розетку только тогда, когда будет указано, и проверить, чтобы главный выключатель находился в положении "0".*

*Важное замечание: Важно прочесть все, что описано в главе "Сообщения ЖК-дисплея", где подробно объясняется значение всех сообщений, которые машина подает пользователю посредством ЖК-дисплея, расположенного на панели управления.*

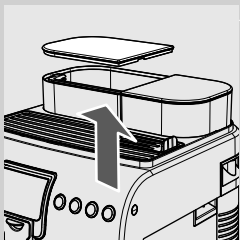

- 2 Снимите крышку с бака для воды.

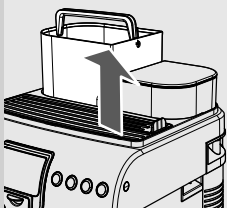

- 3 Выньте бак для воды из гнезда, используя только прилагаемую рукоятку.

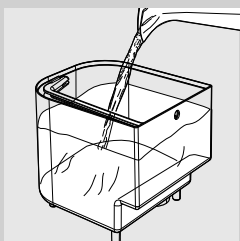

- 4 Ополосните его и наполните свежей водой; не превышайте максимальный уровень (MAX), указанный на баке. Снова вставьте бак в специальное гнездо и установите крышку.

Всегда наливайте в бак только свежую негазированную воду. Горячая вода, а также другие жидкости могут повредить бак и/или машину. Не включайте машину без воды: убедитесь, чтобы в баке было достаточно воды.



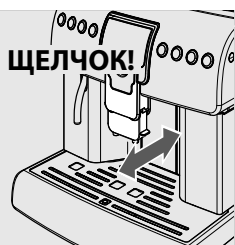

- 5** Убедитесь, что устройство подачи правильно установлено; смещайте его в горизонтальном направлении, пока не услышите ЩЕЛЧОК, который свидетельствует о правильном расположении. В противном случае возможно вытекание продукта из внешней части устройства подачи.

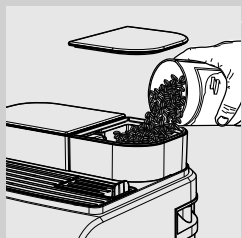

- 6** Снимите крышку с емкости для кофе.

*Примечание: емкость может быть оснащена защитной системой в соответствии с нормами, принятыми в стране эксплуатации машины.*

- 7** Медленно насыпьте кофе в зернах в емкость.

*В случае, если бак для воды не вставлен, убедитесь, что в отделение для бака не упали кофейные зерна; если это произошло, удалите их во избежание сбоев в работе.*

Наполняйте емкость всегда и только кофе в зернах. Молотый кофе, растворимый кофе и другие предметы вызывают повреждения машины.

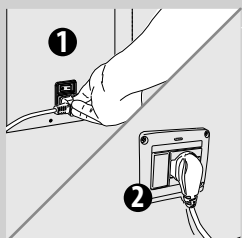

- 8** Установите крышку на емкость для кофе.

- 9** Вставьте штепсельную вилку в розетку, расположенную в задней части машины.

- 10** Вставьте штепсельную вилку с другой стороны шнура питания в стенную электрическую розетку с соответствующим напряжением.

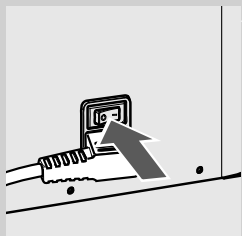

- 11** Установите главный выключатель в положение "I", чтобы можно было включить машину.

*Примечание: главный выключатель находится в задней части машины.*

После выполнения контрольного цикла машина переходит в режим ожидания; в этой фазе кнопка "⏻" мигает.

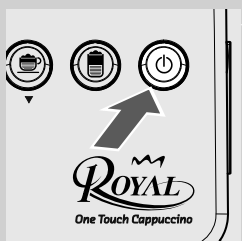

- 12** Для включения машины достаточно нажать на кнопку "⏻".

*Примечание: выбор языка требуется выполнить только при первом использовании машины (см. стр. 9).*

*Примечание: по окончании подогрева машина, при первом использовании, выполняет загрузку контура и цикл ополаскивания внутренних контуров, в ходе которого подается небольшое количество воды. Необходимо дождаться окончания этого цикла.*

### Кнопки с двойной функцией

Некоторые из кнопок, расположенных на панели управления, имеют двойную функцию. Двойная функция активируется только в определенные моменты работы машины или при входе в режим программирования.

На дополнительную функцию указывает символ, расположенный под кнопкой машины.

#### Кнопка выбора Предварительно намолотый - MENU

Кнопка позволяет выбрать возможность приготовления кофе из предварительно намолотого кофе.

**2-я функция** - При нажатии в течение 5 секунд позволяет войти в меню программирования машины.



#### Кнопка Кофе - OK

Кнопка позволяет выбрать подачу кофе.

**2-я функция** - При нажатии позволяет выбрать пункт, выделенный на дисплее.



#### Кнопка выбора специальных напитков - ESC

Кнопка позволяет открыть список специальных напитков, подаваемых машиной.

**2-я функция** - При нажатии позволяет выйти с выбранной страницы и/или полностью выйти из меню программирования и/или остановить подачу напитка.



#### Кнопка CLEAN (промывка) - "▲"

Кнопка позволяет выполнить цикл очистки Cappuccinatore посредством подачи пара (для подробной информации обратитесь к специальному параграфу).

**2-я функция** - При нажатии позволяет прокручивать вверх меню выбора на странице.

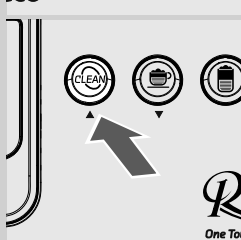

#### Кнопка подачи капучино - "▼"

Кнопка позволяет выбрать подачу капучино.

**2-я функция** - При нажатии позволяет прокручивать вниз меню выбора на странице.

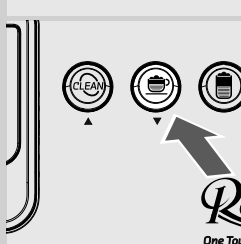

### Установка языка (при первом использовании)

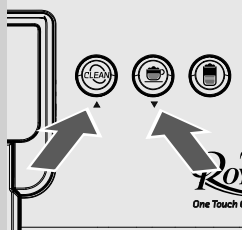
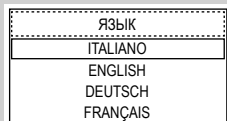

При первом включении машина попросит выбрать и сохранить желаемый язык для отображения сообщений. Эта установка позволяет настроить параметры напитков в соответствии с предпочтениями в стране пользования машиной. Именно поэтому некоторые языки отличаются также по стране.

Если язык не будет выбран, эта регулировка запрашивается заново при последующем включении машины.

- 1 Выберите язык нажатием кнопки "CLEAN" или "CUP".
- 2 Нажмите кнопку "CUP" для сохранения языка.

### Подогрев и ополаскивание

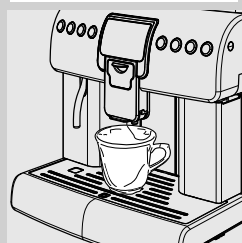
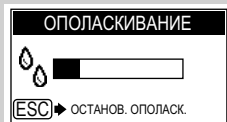

- 1 При включении машина начинает фазу подогрева; необходимо подождать ее окончания.

*Примечание: полоска шкального индикатора ползет вперед, указывая на то, что машина выполняет подогрев системы.*

- 2 По окончании подогрева машина выполнит цикл ополаскивания внутренних контуров.

*Примечание: полоска шкального индикатора ползет вперед, указывая на то, что машина выполняет цикл ополаскивания системы.*

Подается небольшое количество воды. Необходимо дождаться окончания цикла.

*Примечание: цикл можно прервать, нажав кнопку "ESC".*

- 3 По окончании машина готова к работе.

Когда отобразится логотип **ROYAL**, машина будет готова к работе.

*Примечание: Если машина используется в первый раз, или если она простаивала в течение длительного периода времени, выполните операции, описанные в следующем параграфе.*

### Цикл ополаскивания/самоочистки

Этот цикл позволяет ополаскивать внутренние контуры для кофе свежей водой.

Этот цикл выполняется:

- При включении машины (с холодным бойлером)
- После загрузки контура (с холодным бойлером)
- Во время фазы подготовки режима ожидания (если был подан хотя бы один кофейный напиток)
- Во время фазы выключения после нажатия кнопки "⏻" (если был подан хотя бы один кофейный напиток).

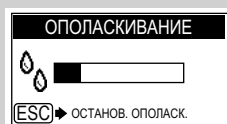

Подается небольшое количество воды для ополаскивания и нагрева-ния всех компонентов; на этой фазе появляется символ.

Необходимо дождаться автоматического завершения цикла; можно прервать подачу нажатием кнопки "⏻".

### Для приготовления хорошего Эспрессо: ополосните систему циркуляции кофе, если машина используется впервые или после ее простоя в течение длительного периода времени.

Эти простые операции позволят подавать всегда оптимальный кофе. Должны быть выполнены следующие операции:

- При первом включении.
- Если машина простаивала в течение длительного периода времени (более 2-х недель).



**1** Поставьте вместительную емкость под устройство подачи.

**2** Опорожните бак для воды, вымойте его, ополосните и наполните свежей питьевой водой.

**3** Выберите функцию подачи предварительно намолотого кофе, нажав один раз кнопку "☺".



На дисплее отобразится, что была выбрана функция Предварительно намолотый.



PHILIPS  
Saeco

ЗАСЫПЬ МОЛОТ.  
КОФЕ И НАЖАТЬ ОК

ESC



СПЕЦИАЛ НАПИТКИ  
ГОРЯЧАЯ ВОДА  
КОФЕ ЛУНГО  
ГОРЯЧЕЕ МОЛОКО  
КОФЕ ПО-АМЕРИКАН.

ГОРЯЧАЯ ВОДА  
   
ESC ▶ ОСТАНОВ. ГОР. ВОДУ

ROYAL

**4** Нажмите кнопку "☕" для выбора кофе.

*Примечание: не добавляйте в отделение предварительно намолотый кофе.*

**5** Нажмите кнопку "☕" для начала подачи.

Машина подаст горячую воду из устройства подачи кофе; дождитесь окончания подачи и опорожните емкость с водой.

**6** Повторите трижды операции, описанные в пунктах 1-5; затем перейдите к пункту 7.

**7** Установите емкость под трубку подачи горячей воды.

**8** Нажмите кнопку "☕" и кнопку "☕" для выбора и включения подачи ГОРЯЧЕЙ ВОДЫ.

**9** По окончании подачи горячей воды опорожните емкость.

**10** Машина готова к использованию.

## Измерение и регулировка жесткости воды

Измерение жесткости воды очень важно для правильного управления фильтром "INTENZA+" и частотой удаления накипи в машине.

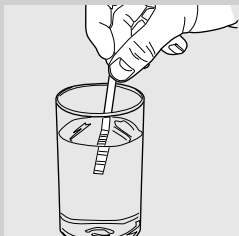

- 1 На 1 секунду погрузите в воду образец для теста жесткости воды, имеющийся в машине.

*Примечание: Тест-полоска может использоваться только для одного измерения.*

- 2 Проверьте, сколько квадратов изменило цвет, и сверьтесь с таблицей.

*Примечание: буквы соответствуют ссылкам, расположенным в основании фильтра Intenza; фильтр нужно будет отрегулировать в соответствии с этим измерением.*

- 3 Числа соответствуют настройкам, которые вы найдете в нижеопи- санном меню регулировки машины.

Более точно:

1 = (очень мягкая вода)

2 = (мягкая вода)

3 = (жесткая вода)

4 = (очень жесткая вода)

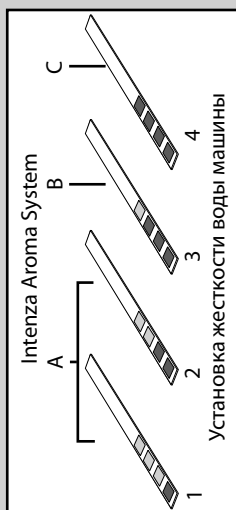

MENU
МЕНЮ НАПИТКА
МЕНЮ АППАРАТА

МЕНЮ АППАРАТА
ОБЩИЕ НАСТРОЙКИ
НАСТРОЙКИ ДИСПЛЕЯ
НАСТР. ПАРАМ. ВОДЫ
ТЕХН. ОБСЛУЖИВ.

МЕНЮ АППАРАТА
ОБЩИЕ НАСТРОЙКИ
НАСТРОЙКИ ДИСПЛЕЯ
НАСТР. ПАРАМ. ВОДЫ
ТЕХН. ОБСЛУЖИВ.

- 4 Нажимайте кнопку "MENU" в течение 5 секунд, чтобы войти в режим программирования.

- 5 Для выбора пункта "МЕНЮ АППАРАТА" нажмите кнопку "OK".  
Нажмите кнопку "OK" для входа.

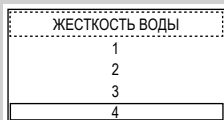
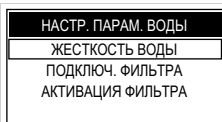

- 6 Нажимайте кнопку "OK", пока не будет выбран пункт "НАСТР. ПАРАМ. ВОДЫ".

Нажмите кнопку "OK" для входа.



**7** Нажмите кнопку  для входа в меню "ЖЕСТКОСТЬ ВОДЫ".

*Примечание: машина поставляется со стандартными настройками, которые подходят в большинстве случаев при использовании.*

**8** Нажмите:  
кнопку  для увеличения значения  
или  
кнопку  для уменьшения значения.

**9** Нажмите кнопку  для подтверждения выбранного изменения.

**10** Нажимайте кнопку , пока не отобразится следующая рабочая область и не станет возможной подача продуктов.

### Фильтр для воды "INTENZA+"



Фильтр для воды "INTENZA+" может улучшить качество воды. Использование фильтра "INTENZA+" уменьшит образование накипи и обеспечит более интенсивный аромат вашему эспрессо. Поэтому, чтобы насладиться лучшим эспрессо, рекомендуется установить фильтр для воды "INTENZA+", который можно приобрести у вашего доверенного продавца, в интернет-магазине Philips по адресу <http://shop.philips.com> или в авторизованных сервисных центрах.

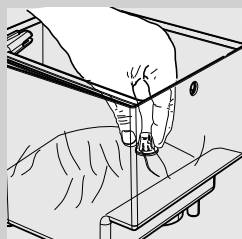

- 1 Удалите маленький белый фильтр, имеющийся в баке, поместив его на хранение в сухое место, защищенное от пыли.

Измерение жесткости воды очень важно для правильного использования фильтра для очистки воды "INTENZA+" и частоты очистки машины от накипи.

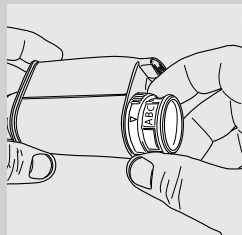

- 2 Выньте фильтр для воды "INTENZA+" из упаковки. Отрегулируйте фильтр на основании измерений для регулировки жесткости воды. Используйте тест на жесткость воды, который входит в комплект поставки. Настройте "Intenza Aroma System", как указано на упаковке фильтра (см. параграф "Измерение и регулировка жесткости воды").

A = Мягкая вода  
B = Жесткая вода (стандарт)  
C = Очень жесткая вода



- 3 Погрузите фильтр для воды "INTENZA+" в вертикальном положении (отверстием вверх) в холодную воду и осторожно нажмите на боковые стенки, чтобы вышли пузырьки воздуха.

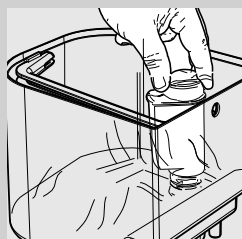



- 4 Вставьте фильтр в пустой бак. Нажмите до остановки.
- 5 Наполните бак свежей питьевой водой и вставьте его обратно в машину.

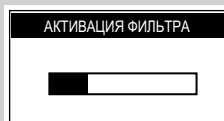
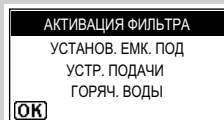
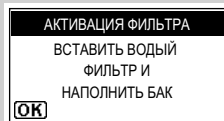
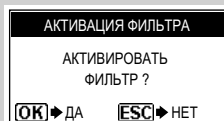
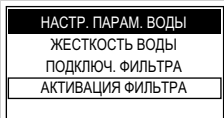
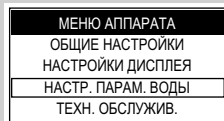
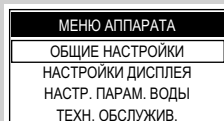
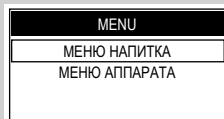
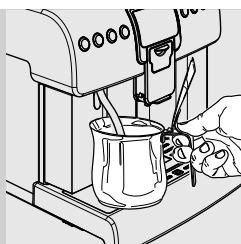







**6** Установите вместительную емкость под трубку подачи горячей воды.



**7** Нажимайте кнопку  в течение 5 секунд, чтобы войти в режим программирования.

**8** Для выбора пункта "МЕНЮ АППАРАТА" нажмите кнопку . Нажмите кнопку  для входа.

**9** Нажимайте кнопку , пока не будет выбран пункт "НАСТР. ПАРАМ. ВОДЫ". Нажмите кнопку  для входа.

**10** Нажимайте кнопку , пока не будет выбран пункт "АКТИВАЦИЯ ФИЛЬТРА". Нажмите кнопку  для входа.

**11** Нажмите кнопку .

*Примечание: для выхода из этой процедуры нажимайте кнопку  вплоть до отображения логотипа .*

**12** Нажмите кнопку  для подтверждения установки нового фильтра.

**13** Нажмите кнопку  для подтверждения.

Подождите, пока машина завершит подачу воды, необходимой для активации фильтра. По окончании цикла уберите емкость, ранее установленную под трубкой горячей воды.

Примечание: по окончании процедуры машина автоматически переключается на рабочую область для подачи напитков. Если нет фильтра для воды, в бак необходимо вставить белый маленький фильтр, удаленный ранее в пункте 1.

## Регулировки

Машина, приобретенная вами, допускает выполнение некоторых регулировок, которые позволят вам пользоваться ей наилучшим образом.

### Регулировка кофемолки

Внимание! Рычаг регулировки помола должен поворачиваться только при работающей кофемолке. Не насыпать молотый и/или растворимый кофе в емкость для кофе в зернах.

Запрещается насыпать любой материал, отличающийся от кофе в зернах. Кофемолка имеет движущиеся компоненты, которые могут представлять опасность; запрещается вставлять пальцы и/или другие предметы. Перед выполнением операции в емкости для кофе, по любой причине, выключить машину, нажав на кнопку ON/OFF, и извлечь вилку из розетки.

Машина позволяет выполнять плавную регулировку степени помола кофе, с тем чтобы она соответствовала типу используемого кофе.

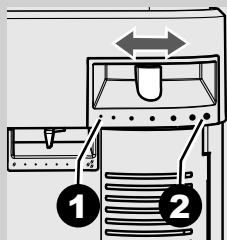

Регулировку следует выполнять с помощью рычага, расположенного сбоку машины.

Поверните рычаг только на один щелчок за раз и подайте 2-3 порции кофе; только таким образом можно заметить изменение степени помола.

Метки указывают установленную степень помола; можно установить различные степени помола с помощью следующих меток:

- 1 - Мелкий помол
- 2 - Крупный помол

### Регулировка "Аромат" - количество молотого кофе

Машина позволяет регулировать количество кофе, перемалываемого для приготовления одной порции кофе.

Внимание! Рычаг регулировки аромата должен поворачиваться только при остановленной кофемолке. Регулировка должна быть выполнена перед подачей кофе.

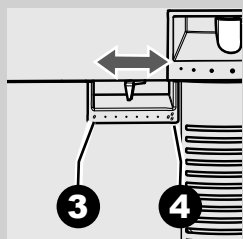

Регулировку следует выполнять с помощью рычага, расположенного сбоку машины.

Метки указывают установленное количество молотого кофе; можно установить различное количество с помощью следующих меток:

- 3 - Минимальное количество кофе (прибл. 7 граммов)
- 4 - Максимальное количество кофе (прибл. 11 граммов)

### Регулировка длительности подачи кофе в чашку

Машина позволяет регулировать количество подаваемого кофе в соответствии с вашим вкусом и/или размером ваших чашек/чашечек.

*Примечание: эту функцию нельзя использовать для регулировки длительности подачи кофе по-американски; для этого продукта используйте соответствующее меню в "МЕНЮ НАПИТКА".*

При каждом нажатии и отпускании кнопки "☺" или "☹" машина подаст запрограммированное количество кофе. Это количество может быть заново запрограммировано по желанию. Каждой кнопке соответствует подача одного кофе; подача производится независимым образом.

*Примечание: в качестве примера описывается программирование кнопки "☺", которой обычно соответствует кофе эспрессо.*



- 1 Установите чашку под устройством подачи.

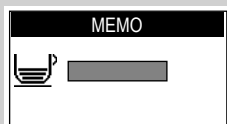

- 2 Нажмите и удерживайте нажатой кнопку "☺"; пока не появится сообщение "MEMO", затем отпустите палец. Теперь машина находится в режиме программирования.

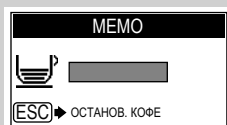

Машина начнет подачу кофе; на дисплее появится сообщение "ОСТАНОВ. КОФЕ".

- 3 С этого момента необходимо нажать на кнопку "☺", когда в чашке будет достаточное количество кофе.

*Теперь кнопка "☺" запрограммирована; при каждом нажатии и отпускании машина будет подавать одинаковое, только что запрограммированное количество напитка.*

## Регулировка длительности подачи капучино или кофе с молоком в чашку

Машина позволяет регулировать количество подаваемого капучино (или кофе с молоком) в соответствии с вашим вкусом и/или размером ваших чашек.

При каждом нажатии и отпускании кнопки «☕» или «☕» машина подаст запрограммированное количество капучино (или кофе с молоком). Это количество может быть заново запрограммировано по желанию. Каждой кнопке соответствует определенная подача; подача производится независимым образом.

*Примечание: перед тем как приступить к программированию, необходимо подготовить молоко и машину, как описано в параграфе капучино.*

*Примечание: в качестве примера описывается программирование кнопки «☕», которой обычно соответствует капучино.*



- 1 Установите чашку или высокую кружку под устройство подачи.

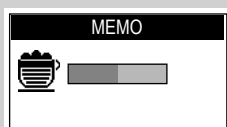

- 2 Нажмите и удерживайте нажатой кнопку «☕»; пока не появится сообщение «**МЕМО**»; затем отпустите палец. Теперь машина находится в режиме программирования.

Машина начнет фазу подачи молока; на дисплее появится сообщение «**ОСТАНОВ. МОЛОКО**».



- 3 После этого необходимо нажать кнопку «☕», когда в чашке будет требуемое количество молока.

- 4 Непосредственно после этого машина начнет фазу подачи кофе; на дисплее появится сообщение «**ОСТАНОВ. КОФЕ**».



- 5 После этого необходимо нажать кнопку «☕», когда в чашке будет требуемое количество кофе.

Теперь кнопка «☕» запрограммирована; при каждом нажатии и отпускании машина будет подавать одинаковое, только что запрограммированное количество напитка.

### Экологически чистая: Stand-by (режим ожидания)

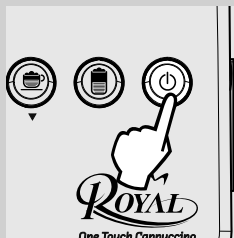

Машина предусмотрена для экономии электроэнергии. По истечении 30 минут после последнего пользования машина автоматически выключается.

*Примечание:*

- во время фазы выключения, если был подан хотя бы один кофейный напиток, машина выполняет цикл ополаскивания.
- время может быть запрограммировано в соответствии с требованиями (см. стр. 36).

Для включения машины достаточно нажать на кнопку “⏻” (если главный выключатель установлен на “I”); в этом случае машина выполнит ополаскивание, только если бойлер остыл.

### Подача кофе

Перед подачей кофе проверьте сообщения на дисплее о том, что бак для воды и емкость для кофе наполнены.

Перед подачей кофе отрегулируйте высоту устройства подачи по вашему желанию и выберите аромат с помощью рычага регулировки дозы или выберите предварительно намолотый кофе.

### Устройство подогрева чашек

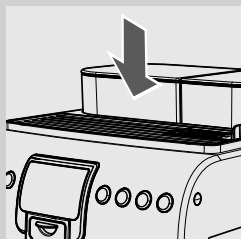

Машина оснащена устройством подогрева чашек, чтобы ваши чашечки всегда были горячими и готовыми к использованию. Горячая чашка позволяет подчеркнуть аромат кофе и смаковать все оттенки его вкуса. Разместите обычно используемые чашечки и подождите, пока они нагреются.

*Примечание: температура устройства подогрева чашек превышает температуру нормальных поверхностей машины; рекомендуется не прислоняться к нему чувствительными частями тела во избежание раздражения.*

Запрещается использовать устройство подогрева чашек для других целей.

Для обеспечения большей экономии электроэнергии устройство подогрева чашек деактивировано; для ее активации обратитесь к руководству на стр. 36.

### Регулировка устройства подачи

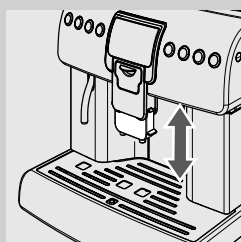

С кофемашиной можно использовать большинство чашек/чашечек, имеющих в продаже.

Устройство подачи может быть отрегулировано по высоте для наилучшего приспособления к размерам чашечек, которые желаете использовать.

Для выполнения регулировки приподнимите или опустите ручную устройство подачи.



Рекомендуемые положения:  
Для пользования маленькими чашечками;

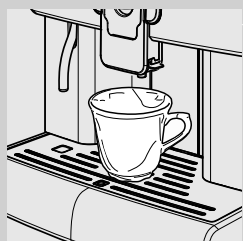

Для пользования большими чашками.



Под устройством подачи могут быть размещены две чашки/чашечки для одновременной подачи двух кофе.

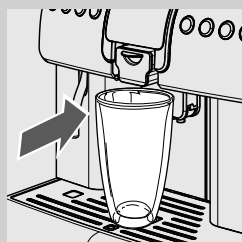

Втолкните устройство подачи до упора, чтобы можно было использовать высокие стаканы или кружки. В этом случае за раз возможна подача только одного продукта.

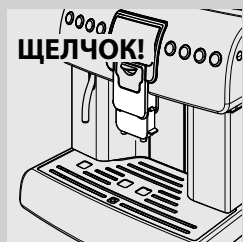

Примечание: перед каждой подачей и/или когда устройство подачи возвращается в нормальное положение подачи, убедитесь, что оно правильно установлено; об этом можно узнать по ЩЕЛЧКУ, который свидетельствует о правильном расположении. В противном случае возможно вытекание продукта из внешней части устройства подачи.

### С кофе в зернах

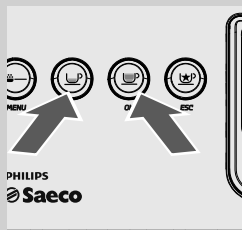

Для подачи кофе необходимо нажать и отпустить:

- 1** кнопку “☕” для подачи эспрессо;  
или  
кнопку “☕✓” для подачи длинного эспрессо.

Далее начинается цикл подачи:

Для подачи 1 кофе нажмите требуемую кнопку один раз.  
Для подачи 2 кофе нажмите требуемую кнопку 2 раза подряд.

*Примечание: для подачи 2 кофе машина автоматически производит помол и дозировку нужного количества кофе. Приготовление двух кофе требует двух циклов помола и двух циклов подачи, которыми машина управляет автоматически.*

- 2** По окончании цикла предварительного настаивания кофе начнет выходить из устройства подачи.
- 3** Подача кофе останавливается автоматически по достижении установленного уровня; в любом случае можно прервать подачу кофе нажатием на кнопку “☕✓”.

*Примечание: машина отрегулирована для приготовления настоящего эспрессо по-итальянски. Эта характеристика может слегка удлинить время подачи кофе со всеми преимуществами интенсивного вкуса кофе.*

### С предварительно намолотым кофе

Эта функция позволяет использовать предварительно намолотый кофе.

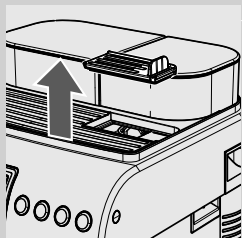

Предварительно намолотый кофе должен насыпаться в специальное отделение, расположенное рядом с емкостью для кофе в зернах. Насыпайте только молотый кофе для машин эспрессо, и никогда - кофе в зернах или растворимый кофе.

*Примечание:*

*Если в отделение не насыпан предварительно намолотый кофе, вы получите только подачу воды;*

*Если доза чрезмерная, и будут насыпаны 2 или более мерки кофе, машина не будет производить подачу кофе. В этом случае машина также выполняет цикл впустую и направляет порошкообразный кофе в контейнер для сбора отходов.*

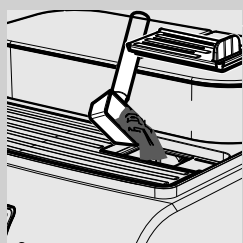
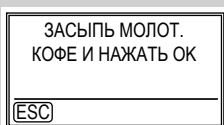
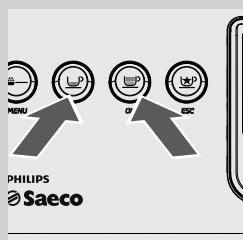
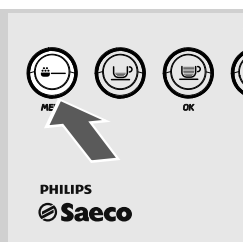



Для подачи кофе необходимо:

- 1 Нажать и отпустить кнопку  для выбора и активирования функции предварительно намолотого кофе.

Данная рабочая область показывает, что функция активирована.

*Примечание: если в течение 10 секунд не включается подача, машина возвращается в режим работы с кофе в зернах, отображая символ .*

- 2 Нажмите и отпустите: кнопку  для подачи эспрессо; или кнопку  для подачи длинного эспрессо.

*Примечание: если через 30 секунд после появления рабочей области или нажатия кнопки  не включается подача, машина возвращается к главному меню и выгружает засыпанный кофе в контейнер для сбора отходов.*

- 3 Поднимите крышку отделения предварительно намолотого кофе.

Внимание: насыпайте в отделение только предварительно намолотый кофе. Помещение других веществ или предметов может привести к серьезному повреждению машины, не покрытому гарантией.

Насыпьте 1 мерку предварительно намолотого кофе в отделение; для этой операции используйте исключительно мерку, поставляемую в комплекте с машиной. Затем закройте крышку.

- 4 Нажмите кнопку . Далее начинается цикл подачи. По окончании цикла предварительно настаивания кофе начнет выходить из устройства подачи.

- 5 подача кофе останавливается автоматически по достижении установленного уровня; в любом случае можно прервать подачу кофе нажатием на кнопку . По окончании подачи продукта машина переходит к установленной конфигурации для кофе в зернах.

*Примечание: для подачи других рецептов кофе повторите только что описанные операции.*



## Подача капучино

Машина делает возможной быструю подачу капучино нажатием всего одной кнопки.

Опасность ожогов! В начале подачи могут образоваться брызги горячей воды.

*Важное замечание: сразу после использования Сарруссинаторе для взбивания молока выполните чистку; влажной тряпкой очистите снаружи трубку подачи. Это гарантирует идеальную чистку всех частей от возможных остатков молока.*

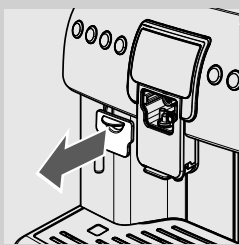

**1** Снимите крышку с передней части.

*Примечание: Крышку можно разместить сбоку машины с помощью вставленного в нее магнита.*

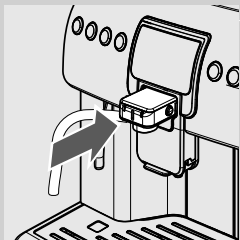

**2** Вставьте насадку Сарруссинаторе до упора в ее гнездо. Проверьте, что она не снимается.

Внимание: перед использованием очистите Сарруссинаторе и термос (если используется), как описано в главе "Чистка и техническое обслуживание".

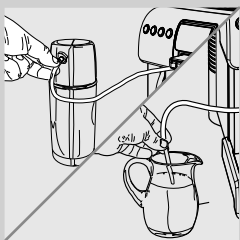

**3** Вставьте чистую трубку (в зависимости от выбора)

- в термос для молока.
- или
- непосредственно в емкость для молока.

*Примечание: для получения наилучшего результата при приготовлении капучино, используемое молоко должно быть холодным.*



**4** Вставьте чашку под устройство подачи. Нажмите кнопку "☕".



**5** Машине требуется время для подогрева.

**6** По окончании подогрева машина начнет подавать капучино.

**7** В этой фазе машина выполняет подачу взбитого молока; можно завершить подачу, нажав кнопку "☺" .

**8** По окончании подачи молока машина подает кофе; можно завершить подачу, нажав кнопку "☺" .

*Вы сможете наслаждаться капучино, как в баре.*

После использования насадки Cappuccinatore необходимо очистить ее, как описано в главе "Чистка насадки Cappuccinatore". Удалите емкость или термос и, если необходимо, очистите их.

*Примечание: если хотите, то можно включить функцию "УВЕД-НИЕ ОБ ОЧИСТКЕ", которая напоминает, когда необходимо выполнить цикл очистки Cappuccinatore. Для включения этой полезной функции смотрите инструкции по программированию машины на стр. 38.*

### Кофе с молоком

Машина делает возможной быструю подачу кофе с молоком нажатием всего одной кнопки.

Для подачи кофе с молоком необходимо выполнить все процедуры, указанные для приготовления капучино, вплоть до пункта 4.

Для приготовления рекомендуется использовать высокие стаканы, сместив соответствующим образом устройство подачи кофе.

Когда машина будет готова, нажмите кнопку "☺"  для включения подачи кофе с молоком.

Машина автоматически приготовит кофе с молоком.

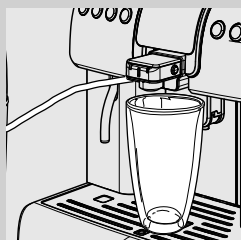

После использования насадки Cappuccinatore необходимо очистить ее, как описано в главе "Чистка насадки Cappuccinatore" (см. стр. 40). Удалите емкость или термос и, если необходимо, очистите их.

## Управление молоком

Машина позволяет быстро готовить капучино, кофе с молоком и другие напитки на основе молока, чтобы вы могли наслаждаться моментами отдыха.

Для приготовления можно использовать входящий в комплект поставки термос или непосредственно емкость для молока, приобретенную в предпочитаемом вами магазине.

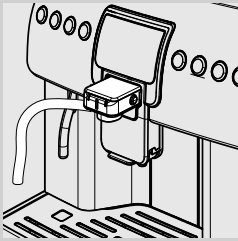

ИСПОЛЬЗОВАНИЕ И ХРАНЕНИЕ МОЛОКА ДОЛЖНЫ ПРОИСХОДИТЬ В СООТВЕТСТВИИ С УКАЗАНИЯМИ НА ОРИГИНАЛЬНОЙ УПАКОВКЕ. ИЗГОТОВИТЕЛЬ СНИМАЕТ С СЕБЯ ВСЯКУЮ ОТВЕТСТВЕННОСТЬ В СЛУЧАЯХ ИСПОЛЬЗОВАНИЯ МОЛОКА, НЕ СООТВЕТСТВУЮЩИХ ПИЩЕВОМУ ПОТРЕБЛЕНИЮ.

Приготовление напитков с молоком может осуществляться только, если установлена насадка Cappuccinatore.

### Термос для молока (Дополнительно)

Машина оснащена термосом, разработанным и предназначенным специально для улучшения хранения содержащегося в нем молока за счет более медленного повышения температуры. Термос может просто и быстро использоваться только в домашних условиях, но не предназначен для непрерывного профессионального пользования.

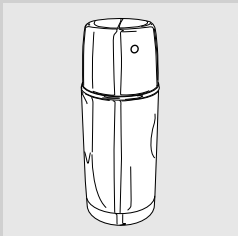

**Не используйте термос для хранения молока в холодильнике;** его изолирующие свойства мешают холодильнику охлаждать молоко и обеспечивать оптимальную температуру хранения. Рекомендуется не использованное и оставшееся в термосе молоко перелить в графин и поставить его в холодильник для обеспечения правильных условий хранения.

Для повышения эффективности хранения рекомендуется заполнять его уже охлажденным молоком (прибл. 4°C).

*Примечание: перед каждым использованием необходимо убедиться в том, что термос очищен и вымыт надлежащим образом. В случае хранения молока в термосе перед каждым использованием следует проверять, что молоко пригодно для пищевого потребления.*

Запрещается использовать термос для подогрева любых других напитков, кроме молока.

Не реже 1 раза в месяц емкость необходимо снимать для надлежащей чистки всех компонентов; таким образом можно поддерживать высокий уровень гигиены подаваемых напитков. Операции по очистке приведены в параграфе "ЧИСТКА ТЕРМОСА" (см. стр. 43-45).

Внимание: перед использованием очистите термос, как описано в главе "Чистка и техническое обслуживание" (см. стр. 39).

Для правильного хранения молока необходимо поддерживать низкую температуру. Термос позволяет хранить молоко вне холодильника в

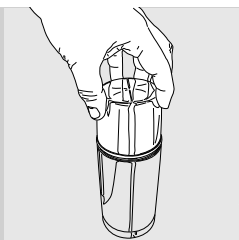

**1** Снять крышку термоса, открутив ее.

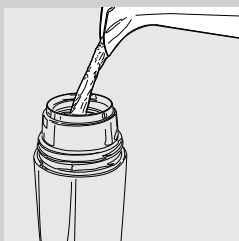

**2** Налить молоко в термос. Наполнить молоком не ниже уровня MIN и не выше уровня MAX.

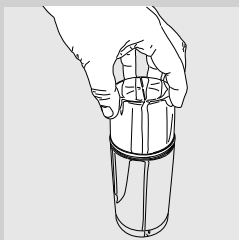

**3** Вставить крышку в термос, закрутив ее.

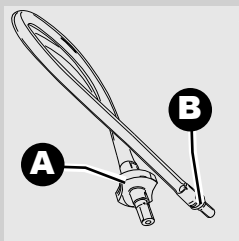

**4** Для соединения термоса с насадкой Cappuccinatore необходимо использовать исключительно трубку, входящую в комплект поставки.

Эта трубка оснащена двумя специальными штуцерами для оптимизации работы. Эти два штуцера различны: штуцер (B) должен соответствующим образом соединяться с Cappuccinatore, а штуцер (A) – с термосом.

*Примечание: во избежание сбоев в работе системы нельзя менять штуцеры местами.*

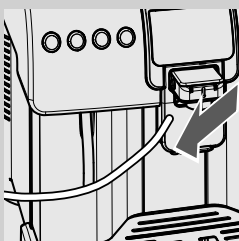

**5** Снимите всасывающую трубку, установленную в Cappuccinatore.

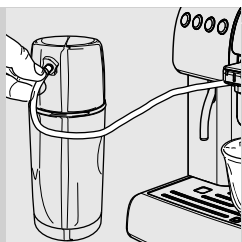

**6** Вставьте штуцер трубки в термос.

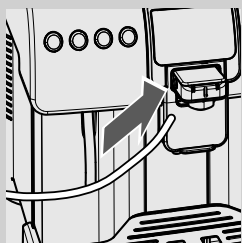

**7** Вставьте штуцер в Cappuccinatore.

С этого момента термос может использоваться для подачи напитков с молоком.

### Емкость для молока

Для приготовления напитков в машине можно использовать непосредственно емкость для молока.

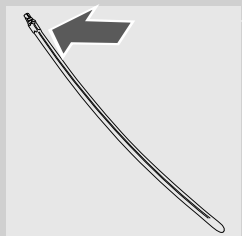

**1** Для непосредственного использования емкости для молока необходимо использовать всасывающую трубку насадки Cappuccinatore; эта трубка оснащена одним штуцером.

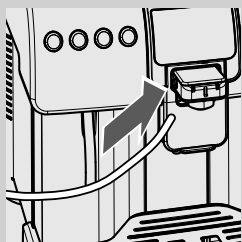

**2** Убедитесь в том, что трубка правильно вставлена в Cappuccinatore.

Внимание: в этом случае следует удостовериться, что трубка чистая в том числе снаружи, чтобы предотвратить контакт молока с грязью на внешней стороне трубки.

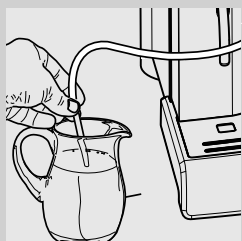

**3** Возьмите чистую всасывающую трубку и погрузите ее непосредственно в емкость.

*Примечание: после использования выньте трубку и вымойте ее соответствующим образом. Поставьте емкость в холодильник для правильного хранения молока.*

## Напитки "SPECIAL"

Машина предназначена для подачи других продуктов, которые не указаны на самой панели управления.

*Примечание: после нажатия кнопки "☺/ESC", если не было выбрано ни одного продукта, машина через 10 секунд возвращается к главному меню.*

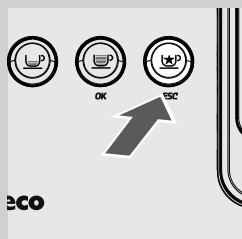

SPECIAL НАПИТКИ
ГОРЯЧАЯ ВОДА
КОФЕ ЛУНГО
ГОРЯЧЕЕ МОЛОКО
КОФЕ ПО-АМЕРИКАН.

- 1 Нажмите кнопку "☺/ESC" для входа в меню.
- 2 На дисплее появится страница, позволяющая отображать "специальные" напитки.
- 3 Выберите желаемый напиток нажатием кнопок "CLEAN" или "☺".
- 4 После выбора желаемого напитка нажмите кнопку "☺/OK", чтобы начать приготовление.

*Смотрите соответствующий параграф для подачи желаемого напитка.*

*Примечание: если не было выбрано ни одного напитка, через 10 секунд машина переключается на основную рабочую область.*

*Для приготовления напитков с молоком установите Cappuccinatore и термос (если необходимо), предварительно вымыв их, как описано в параграфе "Чистка и техническое обслуживание".*

## Подача горячей воды

В начале подачи могут образоваться брызги горячей воды, которыми можно обжечься. Трубка подачи горячей воды может нагреваться до большой температуры.

SPECIAL НАПИТКИ
ГОРЯЧАЯ ВОДА
КОФЕ ЛУНГО
ГОРЯЧЕЕ МОЛОКО
КОФЕ ПО-АМЕРИКАН.

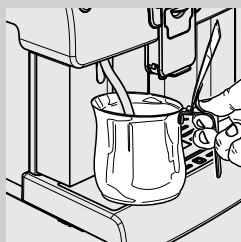

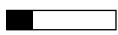
ГОРЯЧАЯ ВОДА
 
ESC → ОСТАНОВ. ГОР. ВОДУ

- 1 Нажмите кнопку "☺/ESC" для входа в меню.
- 2 Вставьте емкость под трубку горячей воды.
- 3 Нажмите кнопку "☺/OK", чтобы начать приготовление.
- 4 По окончании подачи уберите емкость с горячей водой.

*Примечание: можно завершить подачу, нажав кнопку "☺/ESC".*

### Длинный кофе

Эта программа позволяет приготовить длинный кофе.

*Примечание: в этом случае за раз возможно приготовление только одного кофе.*

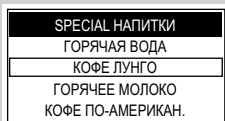

- 1 Нажмите кнопку "☕" для входа в меню.
- 2 Нажмите кнопку "☕" для выбора "КОФЕ ЛУНГО".
- 3 Вставьте подходящую чашку под устройство подачи кофе.
- 4 Нажмите кнопку "☕", чтобы начать приготовление.
- 5 По окончании подачи уберите чашку с кофе.

### Горячее молоко

Эта программа позволяет приготовить горячее молоко.

Опасность ожогов! В начале подачи могут образоваться брызги горячей воды.

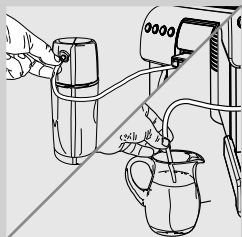
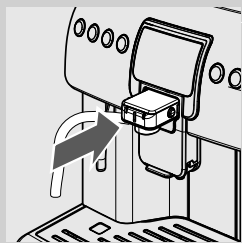

- 1 Снимите крышку с передней части.
- 2 Вставьте собранную насадку Сarruccinatore до упора в ее гнездо. Проверьте, что она не снимается.
- 3 Вставьте чистую трубку (в зависимости от выбора)
  - в термос для молока.
  - или
  - непосредственно в емкость для молока.

*Примечание: для получения наилучшего результата при приготовлении используемое молоко должно быть холодным.*

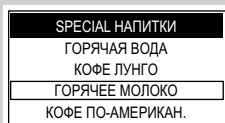

- 4 Нажмите кнопку "☕" для входа в меню.
- 5 Нажмите кнопку "☕" для выбора "ГОРЯЧЕГО МОЛОКА".
- 6 Вставьте подходящую чашку под устройство подачи.
- 7 Подтвердите, нажав кнопку "☕", чтобы начать приготовление.

*Примечание: можно завершить подачу, нажав кнопку "☕".*

- 8 По окончании подачи убрать чашку с молоком.

После использования насадки Cappuccinatore необходимо очистить ее, как описано в главе "Чистка насадки Cappuccinatore" (см. стр. 40). Удалите емкость или термос и, если необходимо, очистите их.

### Кофе по-американски

Эта программа позволяет приготовить кофе по-американски.

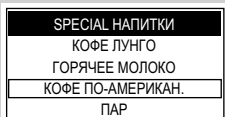

- 1 Нажмите кнопку "☕" для входа в меню.
- 2 Нажмите кнопку "☕" для выбора "КОФЕ ПО-АМЕРИКАН.:".
- 3 Вставьте подходящую чашку под устройство подачи.
- 4 Нажмите кнопку "☕", чтобы начать приготовление.
- 5 По окончании подачи уберите чашку с кофе.



## Пар

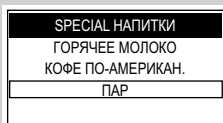

*Примечание: обычно эта функция отключена и не видна. Ее можно включить и сделать доступной только посредством активации вручную в режиме программирования напитка:*

*МЕНЮ НАПИТКА -> SPECIAL НАПИТКИ -> ПАР-> ON*

В начале подачи могут образоваться брызги горячей воды, которыми можно обжечься. Трубка подачи пара может нагреваться до высокой температуры.

Данная программа предназначена для подачи пара с целью подогрева напитков непосредственно в емкости.

*Примечание: перед использованием трубки для нагревания жидкостей, ее необходимо вымыть.*

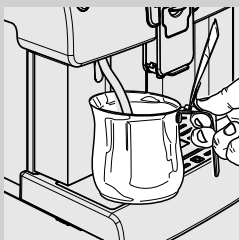

**1** Нажмите кнопку  для доступа в меню.

**2** Нажмите кнопку , чтобы выбрать "ПАР".

**3** Поставьте под трубку горячей воды чашку достаточного объема и опустите трубку в жидкость, которую необходимо подогреть.

**4** Нажмите кнопку , чтобы начать приготовление.

**5** Для остановки подачи нажмите кнопку .



## Программирование напитка

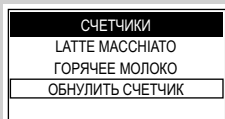
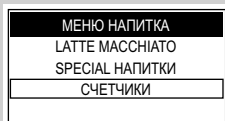
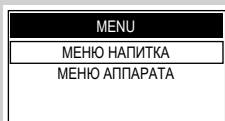

Можно персонализировать установки каждого напитка.

- 1 Удерживайте нажатой в течение 5 секунд кнопку "MENU" для входа в главное меню машины.

После входа в режим программирования кнопки приобретают иные функции:

Кнопка "OK" = "OK" (подтверждает выбор или выполненное изменение)

Кнопка "CLEAN" = "▲" (служит для прокрутки меню вверх)

Кнопка "DOWN" = "▼" (служит для прокрутки меню вниз)

Кнопка "ESC" = "ESC" (подтверждает выход из меню выбора)

- 2 Нажмите кнопку "OK", чтобы подтвердить выбор и получить возможность войти в "МЕНЮ НАПИТКА".

Это меню позволяет управлять всеми параметрами подачи напитков.

### Счетчики поданных напитков

В этом меню можно проверить, сколько напитков было подано. Нажимайте кнопку "OK", пока не будет выбран пункт "СЧЕТЧИКИ".

Нажмите кнопку "OK" для входа и отображения, продукт за продуктом, количества выполненных порций.

Этот раздел, отображаемый в последнем пункте меню "СЧЕТЧИКИ", позволяет обнулить все счетчики продуктов, поданных до этого момента. Это может быть полезным для обнуления машины после выполнения технического обслуживания.

## Параметры напитка

<b>МЕНЮ НАПИТКА</b>
ESPRESSO
КОФЕ
CAPPUCCINO
LATTE MACCHIATO

<b>CAPPUCCINO</b>
ПРЕДВ. НАСТАИВАНИЕ
ТЕМПЕРАТУРА КОФЕ
ДЛИНА КОФЕ
КОЛИЧЕСТВО МОЛОКА



ПРЕДВ. НАСТАИВАНИЕ

ТЕМПЕРАТУРА КОФЕ

ДЛИНА КОФЕ

КОЛИЧЕСТВО МОЛОКА

В этом случае рассмотрим программирование персонализированного капучино. Когда программируется подача кофе (эспрессо или длинного), не будут показаны опции, касающиеся обработки молока.

Нажмите кнопку  для выбора "CAPPUCCINO" и кнопку  для входа в меню.

Далее будут рассмотрены различные функции.

Предварительное настаивание: кофе будет слегка увлажнен перед впрыскиванием, и это подчеркнет его аромат и придаст ему превосходный вкус.

OFF: предварительное настаивание не выполняется.

НИЗКАЯ: активировано.

ВЫСОКАЯ: более длинное для подчеркивания вкуса кофе.

Этот раздел позволяет запрограммировать температуру для приготовления кофе.

НИЗКАЯ: низкая температура.

НОРМАЛЬНАЯ: стандартная температура.

ВЫСОКАЯ: высокая температура.

Этот раздел позволяет запрограммировать количество кофе, подаваемого каждый раз, когда выбирается напиток. Полоска позволяет точно отрегулировать количество подаваемого кофе.

Кнопка  = "▲" (для увеличения количества кофе в чашке).

Кнопка  = "▼" (для уменьшения количества кофе в чашке).

Этот раздел позволяет запрограммировать количество молока, подаваемого каждый раз, когда выбирается напиток. Полоска позволяет точно отрегулировать количество подаваемого молока.

Кнопка  = "▲" (для увеличения количества молока в чашке).

Кнопка  = "▼" (для уменьшения количества молока в чашке).

ГОРЯЧАЯ ВОДА
КОЛИЧЕСТВО ВОДЫ
ВОССТ. ПО УМОЛЧ.

КОЛИЧЕСТВО ВОДЫ

### Параметры горячей воды (МЕНЮ НАПИТКА - >SPECIAL НАПИТКИ)

Данные настройки действительны только для программирования подачи горячей воды.



Этот раздел позволяет запрограммировать количество воды, подаваемой каждый раз, когда нажимается соответствующая кнопка. Полоска позволяет точно отрегулировать количество подаваемой воды.



Кнопка  = "▲" (для увеличения количества горячей воды в чашке).

Кнопка  = "▼" (для уменьшения количества горячей воды в чашке).

### Включение функции подачи пара (МЕНЮ НАПИТКА - >SPECIAL НАПИТКИ)

Данные настройки действительны только для активации функции подачи пара; после ее включения меню станет доступным и включится, как описано на стр. 31.

Нажмите кнопку  для выбора "ПАР" и кнопку  для входа в меню.

Нажмите кнопку  для выбора опции "ON" и кнопку  для включения функции подачи пара.

Нажмите кнопку  один или несколько раз, чтобы выйти.

SPECIAL НАПИТКИ
ГОРЯЧЕЕ МОЛОКО
КОФЕ ПО-АМЕРИКАН.
ПАР

ПАР
OFF
ON

ПАР
OFF
ON

### Параметры по умолчанию

Для каждого напитка можно снова запрограммировать стандартные значения, установленные изготовителем. После выбора этой функции персональные установки напитка будут удалены.

ВОССТ. ПО УМОЛЧ.

## Программирование машины

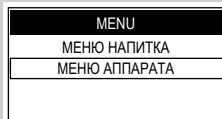
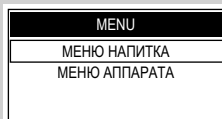

Машина позволяет персонализировать рабочие установки.

- 1 Удерживайте нажатой в течение 5 секунд кнопку "MENU" для входа в главное меню машины.

После входа в режим программирования кнопки приобретают иные функции:

Кнопка "OK" = "OK" (подтверждает выбор или выполненное изменение)

Кнопка "CLEAN" = "▲" (служит для прокрутки меню вверх)

Кнопка "▼" = "▼" (служит для прокрутки меню вниз)

Кнопка "ESC" = "ESC" (подтверждает выход из меню выбора)

- 2 Нажмите кнопку "▼" и кнопку "OK", чтобы подтвердить выбор и получить возможность войти в "МЕНЮ АППАРАТА".

## Общие настройки

### ОБЩИЕ НАСТРОЙКИ

Для изменения рабочих установок машины.

#### ЗВУКОВЫЕ СИГНАЛЫ

Эта функция позволяет включать/отключать звуковые сигналы предупреждения.

OFF

Для отключения звуковых сигналов.

ON

Для включения звуковых сигналов.

#### ЭНЕРГОСБЕР. РЕЖИМ

Эта функция управляет активацией бойлеров, имеющих в машине, с целью экономии электроэнергии.

OFF

В этом случае при включении машины активируются все бойлеры для немедленной подготовки всех продуктов. В этом режиме расход электроэнергии больше, так как машина постоянно готова к использованию.

ON

В этом режиме при включении машины будет активирован только бойлер для кофе. Машина потребляет меньше энергии, но требует больше времени для подачи продуктов с молоком.

#### ОЖИД. НАСТРОЕК

Для установки времени, по истечении которого с последней подачи машина перейдет в режим ожидания. Время по умолчанию установлено на «через 30 минут».

15 МИНУТ

По истечении установленного времени машина переходит в режим ожидания.

30 МИНУТ

Для повторного включения машины нажать любую кнопку. После выполнения диагностики функций и фазы подогрева машина вновь готова к работе.

60 МИНУТ

180 МИНУТ

#### ПОДОГРЕВАТЕЛЬ ЧАШЕК

Эта функция позволяет активировать/деактивировать подогреватель чашек в верхней части машины.

OFF

Для деактивации подогревателя чашек.

ON

Для активации подогревателя чашек.

## Настройки дисплея

### НАСТРОЙКИ ДИСПЛЕЯ

Это меню позволяет настроить язык меню, яркость и контраст дисплея.

#### ЯЗЫК

Установка очень важна для корректной регулировки параметров машины в соответствии со страной пользователя.

#### РУССКИЙ

Отображается текущий выбранный язык. Язык можно изменить с помощью специальных команд.

#### ЯРКОСТЬ

Для установки подходящей яркости дисплея в зависимости от освещения помещения.

#### КОНТРАСТ

Для установки корректного контраста на дисплее в соответствии с освещением помещения.

## Настр. парам. воды

### НАСТР. ПАРАМ. ВОДЫ

Это меню позволяет устанавливать параметры для корректного управления водой для подачи кофе.

#### ЖЕСТКОСТЬ ВОДЫ

Для изменения установок жесткости воды машины. Благодаря функции "Жесткость воды" можно настроить машину в зависимости от уровня жесткости используемой воды таким образом, чтобы машина запрашивала удаление накипи в подходящий момент.  
Измерить жесткость воды, как показано на стр. 12.

#### ПОДКЛЮЧ. ФИЛЬТРА

Для активации/деактивации предупреждения замены фильтра для очистки воды. При активации этой функции машина предупреждает пользователя, когда необходимо заменить фильтр для воды.  
OFF: Предупреждение отключено.  
ON: Предупреждение включено (это значение устанавливается автоматически, когда выполняется активация фильтра).

#### АКТИВАЦИЯ ФИЛЬТРА

Для активации фильтра после его установки или замены. Для корректной установки и/или замены, прочесть соответствующую главу на стр. 14.

## Техническое обслуживание

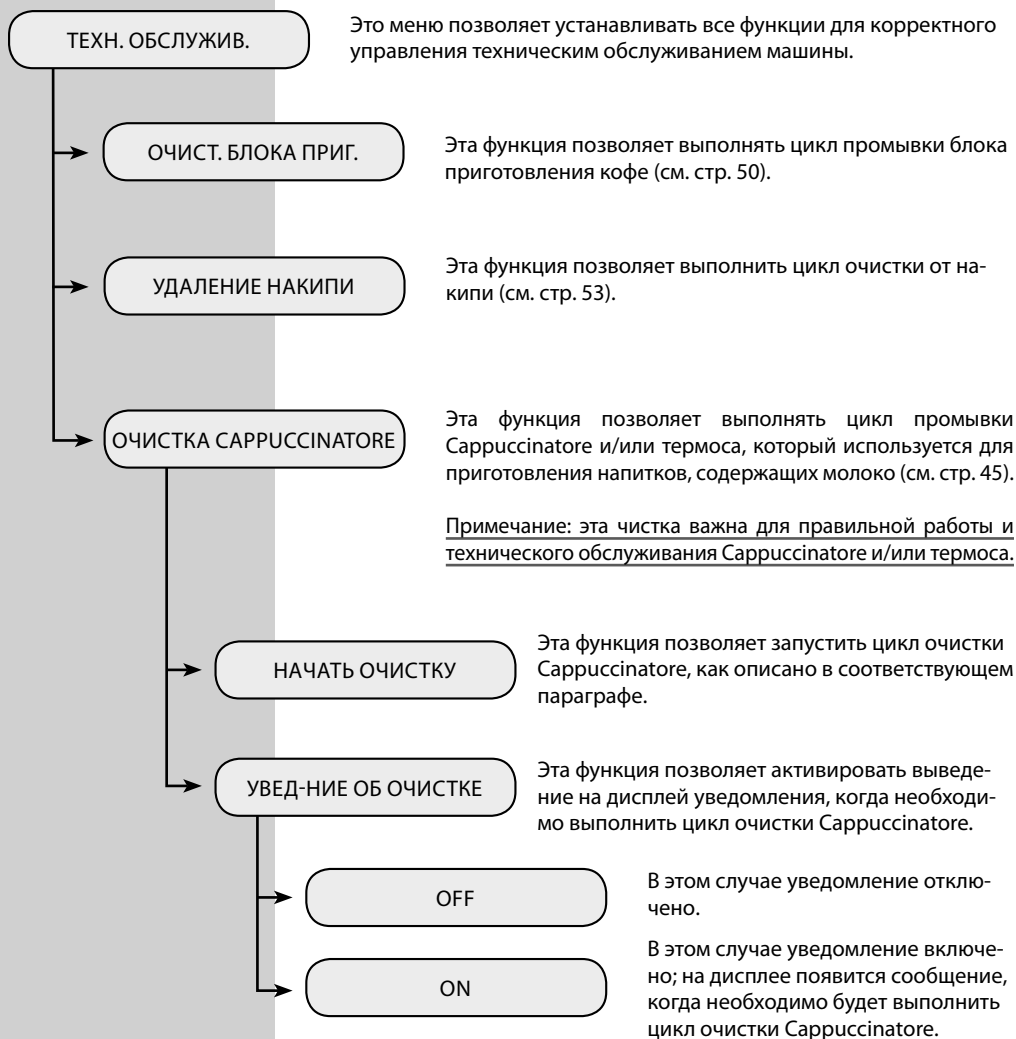

## Заводские установки

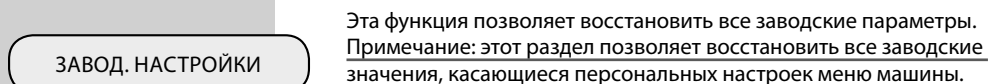



## Чистка и техническое обслуживание

Некоторые компоненты вашего прибора контактируют с водой и кофе в режиме обычного использования, поэтому важно регулярно производить чистку машины. Для вашей машины Philips-Saeco Espresso этот процесс очень прост. Достаточно следовать инструкциям, появляющимся на дисплее, а также описанным ниже. Выполните эти операции до того, как ваш прибор перестанет работать, поскольку в этом случае ремонт не покрывается гарантией.

### Общая чистка

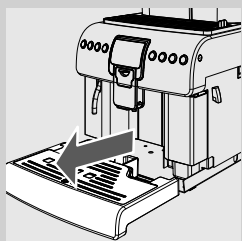

- 1** Ежедневно, при включенной машине, опорожняйте и очищайте поддон для сбора капель и контейнер для сбора отходов.

*Примечание: рекомендуется чистить поплавки и его гнездо с целью обеспечения безукоризненной работы.*

*Примечание: другие операции по техническому обслуживанию и чистке могут выполняться только при охлажденной и отключенной от электросети машине.*

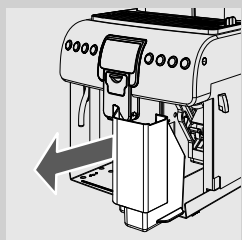

Запрещается погружать машину в воду.

Не помещайте съемные компоненты в посудомоечную машину (за исключением Cappuccinatore).

При очистке не пользуйтесь острыми предметами и агрессивными химическими продуктами (растворителями).

Для чистки прибора пользуйтесь мягкой увлажненной тряпочкой.

Для сушки машины и/или ее компонентов не пользуйтесь микроволновой и/или обычной печью.

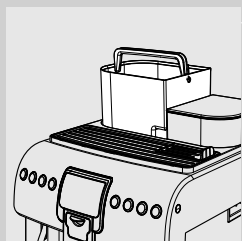

- 2** Рекомендуется ежедневно промывать бак для воды:

- Снимите фильтр для воды "INTENZA+" (или выньте маленький белый фильтр, если еще не установили фильтр для воды "INTENZA+") из бака для воды и промойте проточной питьевой водой;
- Вставьте фильтр для очистки воды "INTENZA+" (или маленький белый фильтр, если еще не установили фильтр для очистки воды "INTENZA+") на место, осторожно нажимая и одновременно проворачивая его;
- Наполните бак свежей питьевой водой.

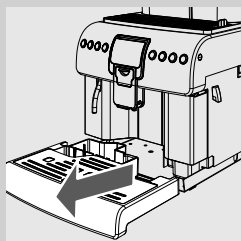

- 3** Ежедневно освобождайте поддон для сбора капель; эта операция должна выполняться также в случае, когда поплавки поднимаются.

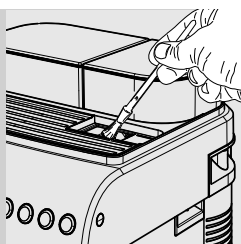

- 4 При использовании очищайте отделение для предварительно намолотого кофе еженедельно, используя кисточку, которая входит в комплект поставки.

### Чистка насадки Сарруцинаторе (После каждого использования)

Насадку Сарруцинаторе необходимо мыть и чистить каждый раз, как она используется.

Невыполнение чистки до и после каждого использования может отрицательно влиять на работу машины. Опасность ожогов! В начале подачи могут образоваться брызги горячей воды.

Для выполнения быстрой чистки действовать следующим образом.



- 1 Убедитесь, что насадка Сарруцинаторе в сборе со всеми компонентами правильно вставлена.

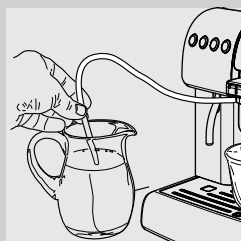

- 2 Вставьте трубку подачи в графин с чистой водой.

- 3 Разместите емкость под устройством подачи.

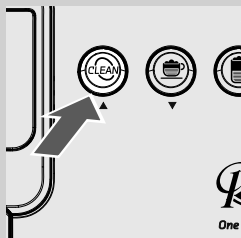

- 4 При включенной машине нажмите кнопку "CLEAN".

ОЧИСТКА САРРУЦИНАТОРЕ  
 ЗАМЕНИТЬ ЕМКОСТЬ ДЛЯ  
 МОЛОКА ЕМКОСТЬЮ  
 СО СВЕЖЕЙ ВОДОЙ  
 ОК → ДА    ESC → НЕТ

- 5 Нажмите кнопку "OK" для включения цикла очистки Сарруцинаторе.

Примечание: для выхода из цикла в любой момент нажмите кнопку "ESC".

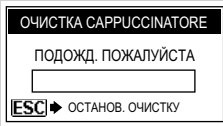

- 6** Машина выполнит подогрев системы.

По окончании подогрева машина выполнит автоматизированный цикл промывки Cappuccinatore.

Подождите завершения цикла.

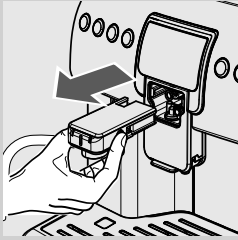

- 7** Только после завершения цикла нажмите кнопки, расположенные на боковой стороне, и выньте Cappuccinatore.



- 8** Установите крышку на машину.

*Примечание: если насадка Cappuccinatore не используется, рекомендуется снимать ее с машины, чтобы хранить ее в чистоте.*

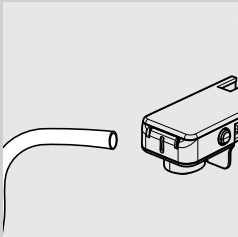

- 9** Снимите всасывающую трубку с Cappuccinatore.

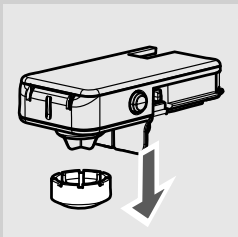

- 10** Снимите кольцо с Cappuccinatore.

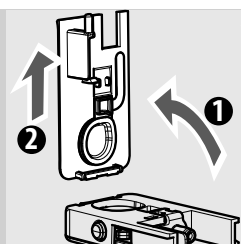

**11** Поверните и поднимите крышку Cappuccinatore, чтобы отсоединить ее от корпуса Cappuccinatore.

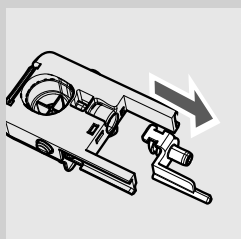

**12** Выньте клапан из Cappuccinatore.

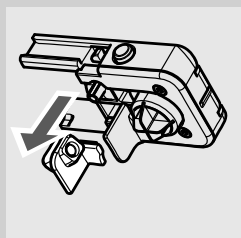

**13** Снимите соединение всасывающей трубки с Cappuccinatore.

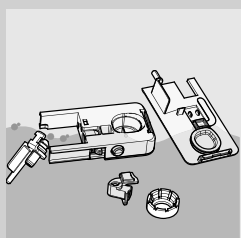

**14** Вымойте детали проточной водой.

Убедитесь, что были удалены возможные молочные отложения/накипь.

Примечание: после промывки снова установите компоненты, выполняя в обратном порядке действия для демонтажа.

*Примечание: если хотите, то можно включить функцию "УВЕД-НИЕ ОБ ОЧИСТКЕ", которая напоминает, когда необходимо выполнить цикл очистки Cappuccinatore. Для включения этой полезной функции смотрите инструкции по программированию машины на стр. 38.*

### Ежедневная чистка термоса

Ежедневно необходимо чистить термос для обеспечения правильной работы.

*Примечание: для выполнения чистки термоса должна быть установлена насадка Sarruccinatore. Можно, пользуясь случаем, одновременно также выполнять ежедневную чистку насадки Sarruccinatore.*

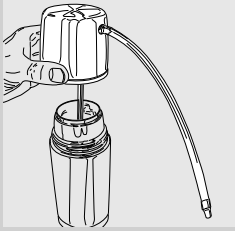

- 1 Повернуть крышку и открыть термос.

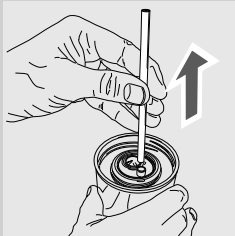

- 2 Вынуть внутреннюю стальную трубку, установленную в крышке термоса. Вымыть ее теплой проточной водой.

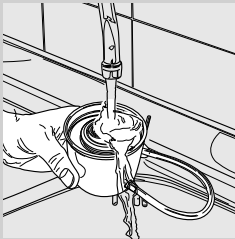

- 3 Вымыть крышку термоса, не вынимая внешнюю резиновую трубку с пластмассовым штуцером; особо тщательно вымыть внутреннюю прокладку крышки.

Вымыв крышку термоса, установить в нее ранее снятую внутреннюю стальную трубку, так как без нее невозможно взбивание молока.



- 4 Вымыть внутреннюю часть термоса теплой проточной водой.

Убедиться, что были удалены возможные молочные отложения/накипь.

- 5 Налить свежей воды в термос и закрыть крышку.



**6** Соединить термос с насадкой Cappuccinatore.



**7** Поставить емкость под устройство подачи.

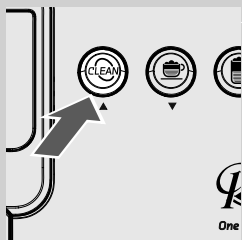

**8** При включенной машине нажмите кнопку "CLEAN".



**9** Нажмите кнопку "☕" для включения цикла очистки Cappuccinatore.

*Примечание: для выхода из цикла в любой момент нажмите кнопку "ESC".*

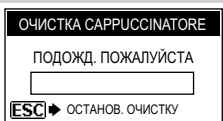

**10** Машина выполнит подогрев системы.

По окончании подогрева машина выполнит автоматизированный цикл промывки Cappuccinatore.

Подождите завершения цикла.

Теперь промывка закончена.

Для основательной чистки обратитесь к следующему параграфу.

## Ежемесячная чистка насадки Сарруссинаторе+термоса (основательная)

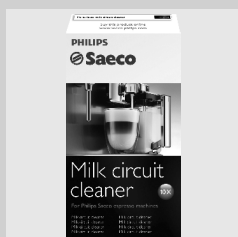

Ежемесячно осуществляйте тщательную чистку всех компонентов Сарруссинаторе и термоса, используя моющее средство Saeco, имеющееся в машине. Моющее средство Saeco можно приобрести у вашего местного продавца, в интернет-магазине Philips по адресу <http://shop.philips.com> или в авторизованных сервисных центрах.

Невыполнение чистки до и после каждого использования может отрицательно влиять на работу машины.

Опасность ожогов! В начале подачи могут образоваться брызги горячей воды.

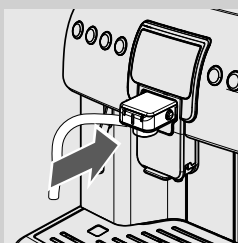

**1** Убедитесь в том, что насадка Сарруссинаторе правильно вставлена.

**2** Удерживайте нажатой в течение 5 секунд кнопку "МЕНЮ" для входа в главное меню машины.

**3** Нажмите кнопку "☕" и выберите пункт "МЕНЮ АППАРАТА"; нажмите кнопку "OK" для входа в меню.

**4** Нажмите кнопку "☕" и выберите пункт "ТЕХН. ОБСЛУЖИВ."; нажмите кнопку "☕" для входа в меню.

**5** Нажимайте кнопку "☕", пока не будет выбран пункт "ОЧИСТКА САРРУССИНАТОРЕ". Нажмите кнопку "☕" для подтверждения.

ТЕХН. ОБСЛУЖИВ.  
ОЧИСТ. БЛОКА ПРИГ.  
УДАЛЕНИЕ НАКИПИ  
ОЧИСТКА САРРУССИНАТОРЕ

**6** Нажмите кнопку "☕" для включения цикла очистки Сарруссинаторе.

ОЧИСТКА САРРУССИНАТОРЕ  
ВЫПОЛНИТЬ ПРОМЫВКУ  
САРРУССИНАТОРЕ?  
OK → ДА    ESC → НЕТ

*Примечание: после подтверждения этой опции необходимо довести цикл до конца. Для выхода нажимайте кнопку "ESC" до появления логотипа ROYAL.*

ОЧИСТКА САРРУССИНАТОРЕ  
НАПОЛНИТЬ  
БАК ВОДОЙ  
OK

**7** Наполните бак для воды и нажмите кнопку "☕" для подтверждения.

**ОЧИСТКА CAPPUCCINATORE**

НАЛИТЬ МОЮЩЕЕ  
СРЕДСТВО В ЕМКОСТЬ  
С 1/2 ЛИТРА ВОДЫ

**OK**

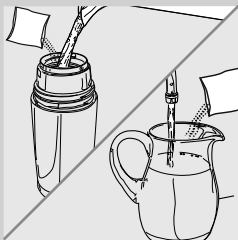

**ОЧИСТКА CAPPUCCINATORE**

ВСТАВИТЬ РЕЗИНОВУЮ  
ТРУБКУ CAPPUCCINATORE  
В ЕМКОСТЬ

**OK**

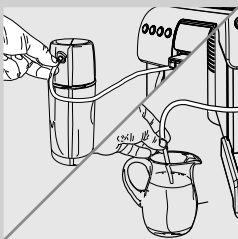

**ОЧИСТКА CAPPUCCINATORE**

УСТАНОВИТЬ ЕМКОСТЬ  
ПОД УСТРОЙСТВО  
ПОДАЧИ КОФЕ

**OK**



**ОЧИСТКА CAPPUCCINATORE**



**8** Влейте пакетик раствора в термос или в емкость с 1/2 (половиной) литра свежей питьевой воды.

**9** Подождите, пока содержимое пакетика полностью растворится, и нажмите кнопку "☕" для подтверждения.

**10** Вставьте чистую трубку (в зависимости от выбора)

- в термос.
- или
- непосредственно в емкость.

**11** Нажмите кнопку "☕" для подтверждения.

Запрещается пить раствор, полученный в результате данного процесса. Раствор следует удалить.

**12** Разместите пустую емкость объемом не менее 1 литра под устройством подачи и нажмите кнопку "☕" для подтверждения.

**13** Машина произведет цикл промывки Cappuccinatore.

Полоска шкального индикатора показывает прогресс промывки.

Подождите автоматического завершения цикла.



ОПОЛАСК-НИЕ САРПУССИНАТ.

НАПОЛНИТЬ  
БАК ВОДОЙ

OK

ОПОЛАСК-НИЕ САРПУССИНАТ.

ВСТАВИТЬ В ЕМКОСТЬ С 1/2  
ЛИТРА ВОДЫ ТРУБКУ  
САРПУССИНАТОРЕ

OK



ОПОЛАСК-НИЕ САРПУССИНАТ.

УСТАНОВИТЬ ЕМКОСТЬ  
ПОД УСТРОЙСТВО  
ПОДАЧИ КОФЕ

OK

ОПОЛАСК-НИЕ САРПУССИНАТ.

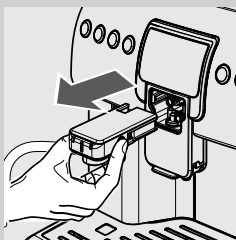
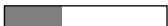

**14** Наполните бак для воды и нажмите кнопку "☕" для подтверждения.

**15** Тщательно вымойте:

- термос.
- или
- емкость.

использованные для раствора, и наполните его/ее 1/2 (половиной) литра свежей питьевой воды для ополаскивания.

Опорожните емкость, установленную под устройством подачи.

**16** Вставьте трубку подачи в используемую емкость.

Нажмите кнопку "☕" для подтверждения.

**17** Разместите пустую емкость под устройством подачи и нажмите кнопку "☕" для подтверждения.

**18** Машина произведет цикл ополаскивания Cappuccinatore.

Полоска шкального индикатора показывает прогресс ополаскивания.

Подождите автоматического завершения цикла. Машина вернется в нормальный режим работы.

**19** Нажмите кнопки, расположенные на боковой стороне, и выньте Cappuccinatore.

**20** Вымойте все компоненты Cappuccinatore, как описано на стр. 41-42.

**21** Вымойте все компоненты термоса (если использовался), как описано на стр. 43.

*Примечание: если насадка Cappuccinatore не используется, рекомендуется снимать ее с машины, чтобы хранить ее в чистоте.*

## Блок приготовления кофе

### Еженедельная чистка блока приготовления кофе

Блок приготовления кофе должен очищаться при каждом наполнении емкости для кофе в зернах или, по крайней мере, один раз в неделю.

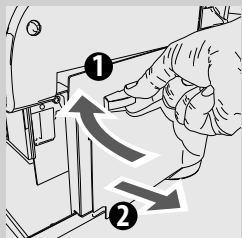

- 1) Выключите машину, нажав на выключатель и извлеките штепсельную вилку из электрической розетки.

- 2) Снимите поддон для сбора капель и контейнер для сбора отходов.

Откройте дверцу для обслуживания:

- 1) поверните рычаг на 90° по часовой стрелке;
- 2) потяните дверцу на себя.

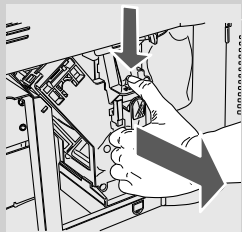

- 3) Извлеките блок приготовления кофе, взяв его за специальную ручку и нажав кнопку «PRESS». Блок приготовления кофе можно мыть только теплой водой без моющего средства.

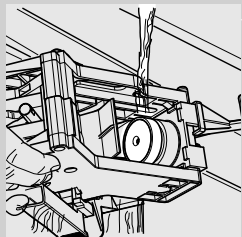

- 4) Вымойте блок приготовления кофе теплой водой; тщательно промойте верхний фильтр. Перед тем как вставить блок приготовления кофе на место, убедитесь, что внутри камеры подачи не осталось воды.

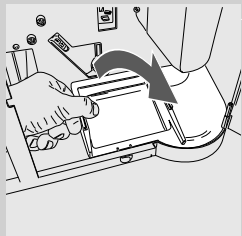

- 5) Приподнимите внутренний контейнер в задней части, чтобы разблокировать его.

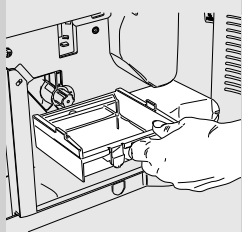

- 6) Извлеките внутренний контейнер, вымойте его и снова установите его в специальное гнездо.

*Примечание: при установке контейнера выполните процедуру, обратную той, что выполняется при его извлечении.*

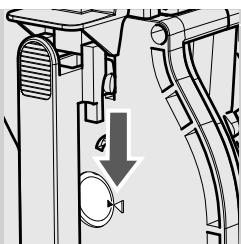

- 7** Убедитесь, что блок приготовления кофе находится в нерабочем положении; должны совпадать две метки. В противном случае, следует выполнить операцию, описанную в шаге (8).

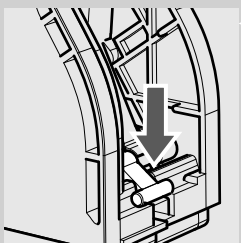

- 8** Убедитесь, что рычаг находится в контакте с основанием блока приготовления кофе.

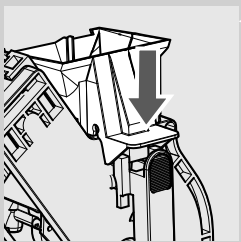

- 9** Убедитесь, что фиксатор блока приготовления кофе находится в правильном положении; для проверки его положения с силой нажмите кнопку "PRESS".

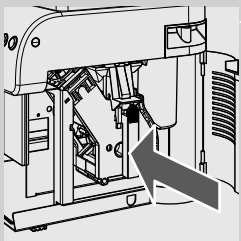

- 10** Снова вставьте блок приготовления кофе в специальное отделение так, чтобы он зафиксировался, не нажимая кнопку "PRESS".

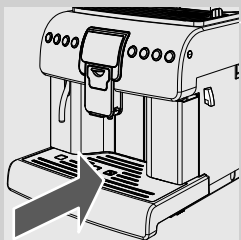

- 11** Вставьте контейнер для сбора отходов и контейнер для сбора капель. Закройте дверцу для обслуживания.



### Чистка блока приготовления кофе с помощью таблеток для удаления кофейного масла

Кроме еженедельной чистки рекомендуется также осуществлять данный цикл очистки с помощью таблеток для удаления кофейного масла после приготовления приблизительно 500 чашек кофе или один раз в месяц. Эта операция завершает процесс технического обслуживания блока приготовления кофе.

Таблетки для удаления кофейного масла для чистки блока приготовления кофе и комплект для обслуживания "Maintenance Kit" можно приобрести у вашего местного продавца, в интернет-магазине Philips по адресу <http://shop.philips.com> или в авторизованных сервисных центрах.

Внимание! Таблетки для удаления кофейного масла не обладают свойствами, позволяющими производить очистку от накипи. Для удаления накипи используйте средство Saeco и следуйте процедуре, описанной в главе об удалении накипи.

Цикл промывки не может быть прерван.

Во время операции не оставлять машину без присмотра.

Внимание! Запрещается пить раствор, полученный в результате данного процесса. Раствор следует удалить.

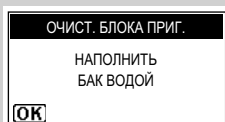
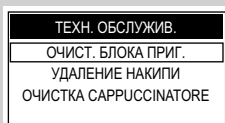

- 1 Удерживайте нажатой в течение 5 секунд кнопку "MENU" для входа в главное меню машины.
- 2 Нажмите кнопку "☕" и кнопку "☕", чтобы подтвердить выбор и получить возможность войти в "МЕНЮ АППАРАТА".
- 3 Нажмите кнопку "☕" и выберите пункт "ТЕХН. ОБСЛУЖИВ."; нажмите кнопку "☕" для входа в меню.
- 4 Нажмите кнопку "☕" для подтверждения.
- 5 Нажмите кнопку "☕" для включения цикла очистки блока.

*Примечание: После подтверждения этой опции необходимо довести цикл до конца. Нажмите кнопку "ESC" для выхода.*

- 6 Наполните бак для воды и нажмите кнопку "☕" для подтверждения.

ОЧИСТ. БЛОКА ПРИГ.  
ВСТАВИТЬ ТАБЛЕТ. ДЛЯ  
ОЧИСТКИ БЛОКА  
ПРИГОТОВЛЕНИЯ  
OK

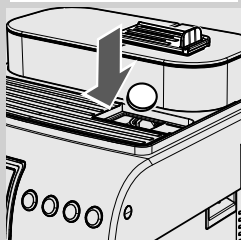

ОЧИСТ. БЛОКА ПРИГ.  
УСТАНОВИТЬ ЕМКОСТЬ  
ПОД УСТРОЙСТВО  
ПОДАЧИ КОФЕ  
OK

ОЧИСТ. БЛОКА ПРИГ.  
Progress bar

- 7** Положите таблетку для чистки в отделение для предварительно на-молотого кофе и нажмите кнопку "☕" для подтверждения.

- 8** Поместите емкость под устройство подачи кофе и нажмите кнопку "☕" для подтверждения.

- 9** Цикл будет автоматически закончен машиной.

*Примечание: по окончании цикла машина вернется в нормальный режим работы.*

### Смазывание блока приготовления кофе

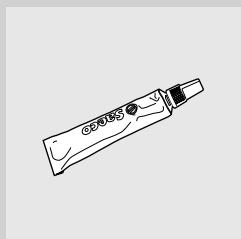

Смазывайте блок приготовления кофе после приготовления приблизительно 500 чашек кофе или один раз в месяц. Пищевую смазку для смазывания блока приготовления кофе и полный "Service Kit" можно приобрести у вашего местного продавца, в интернет-магазине Philips по адресу <http://shop.philips.com> или в авторизованных сервисных центрах.

*Примечание: для отображения количества поданного кофе обратитесь к меню "СЧЕТЧИКИ" в "МЕНЮ НАПИТКА".*

*Перед смазкой блока приготовления кофе очистите его проточной водой, как описано в главе "Еженедельная чистка блока".*

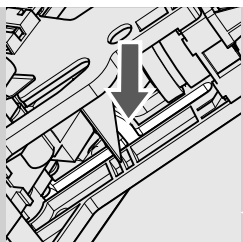

- 1** Смазывайте направляющие блока только пищевой смазкой Saeco. Используйте пищевую смазку одинаково на обоих боковых направляющих.

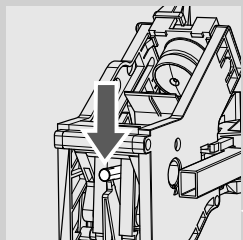
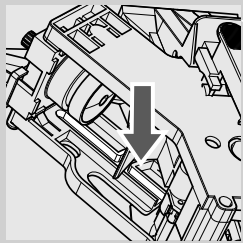

- 2** Смажьте также ось.

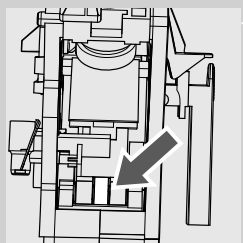

- 3** Снова вставьте блок приготовления кофе в специальное отделение так, чтобы он зафиксировался, не нажимая кнопку "PRESS".

*Примечание: подробные инструкции, как приготовить блок приготовления кофе и правильно вставить его в кофемашину, находятся на стр. 49 (пункты 7, 8, 9 и 10) параграфа "Еженедельная чистка блока".*

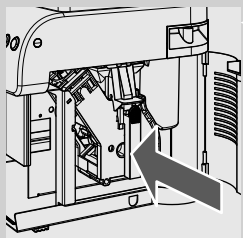

- 4** Вставьте контейнер для сбора отходов и контейнер для сбора капель. Закройте дверцу для обслуживания.

## Удаление накипи



Накипь находится в воде, используемой в ходе работы машины. Ее необходимо регулярно удалять, так как она может засорять водяной контур и контур кофе вашего прибора.

Для вашей машины Philips-Saeco этот процесс очень прост. Совершенная электроника выводит на дисплей машины (с помощью понятных символов) информацию о необходимости удаления накипи. Достаточно следовать описанным ниже указаниям.

Выполните эту операцию до того, как ваш прибор перестанет работать, поскольку в этом случае ремонт не покрывается гарантией.

Пользуйтесь только средством для удаления накипи Saeco. Это средство было разработано специально для обеспечения высокой эффективности и функциональных возможностей машины в течение всего срока ее работы, а также во избежание отклонений от заданных свойств приготовленного напитка, если машина используется надлежащим образом. Средство для удаления накипи и комплект "Maintenance Kit" можно приобрести у вашего местного продавца, в интернет-магазине Philips по адресу <http://shop.philips.com> или в авторизованных сервисных центрах.

Внимание! Запрещается пить раствор для удаления накипи и продукты, подаваемые машиной до завершения цикла. Запрещается использовать уксус в качестве средства для удаления накипи.

- 1 Включите машину с помощью кнопки ON/OFF. Подождите, пока машина не завершит процесс ополаскивания и подогрева.

Внимание! Снимите фильтр "Intenza" перед вливанием раствора для удаления накипи.

- 2 Удерживайте нажатой в течение 5 секунд кнопку "MENU" для входа в главное меню машины.

- 3 Нажмите кнопку "☕" и кнопку "☕", чтобы подтвердить выбор и получить возможность войти в "МЕНЮ АППАРАТА".

- 4 Нажмите кнопку "☕" и выберите пункт "ТЕХН. ОБСЛУЖИВ."; нажмите кнопку "OK" для входа в меню.

- 5 Нажмите кнопку "☕" и выберите пункт "УДАЛЕНИЕ НАКИПИ"; нажмите кнопку "OK" для входа в меню.

ТЕХН. ОБСЛУЖИВ.
ОЧИСТ. БЛОКА ПРИГ.
УДАЛЕНИЕ НАКИПИ
ОЧИСТКА САППУЦИНАТОРЕ

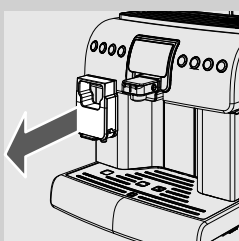
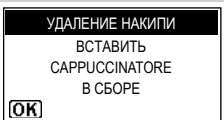
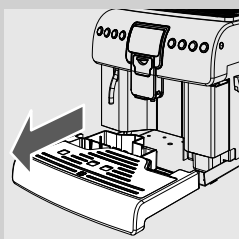
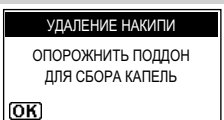
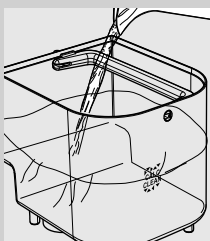
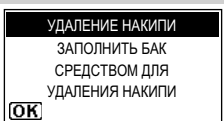

- 6 Нажмите кнопку “☕” для включения цикла ОЧИСТКИ ОТ НАКИПИ.

*Примечание: После подтверждения этой опции необходимо довести оставшийся цикл до конца. Нажмите кнопку “ESC” для выхода.*

- 7 Вылейте все содержимое бутылки с концентрированным средством для удаления накипи Saeco в бак для воды устройства и наполните его свежей питьевой водой до уровня, обозначенного символом .

Снова вставьте бак в кофемашину. Нажмите кнопку “☕”.

- 8 Вылейте из поддона для сбора капель всю имеющуюся жидкость и снова вставьте его в машину.

Нажмите кнопку “☕”.

- 9 Вставьте собранную насадку Sarruscinatore в машину и снимите устройство подачи кофе.

Нажмите кнопку “☕”.

*Примечание: на время цикла очистки от накипи снимите всасывающую трубку с насадки Sarruscinatore.*



**УДАЛЕНИЕ НАКИПИ**  
 УСТАНОВИТЬ ЕМКОСТЬ  
 ПОД УСТР-ВА ПОДАЧИ  
 МОЛОКА И ГОР. ВОДЫ  
 ОК

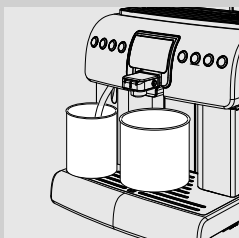

**УДАЛЕНИЕ НАКИПИ**  
 ФАЗА 1 ИЗ 2  
 ESC ПАУЗА

**УДАЛЕНИЕ НАКИПИ**  
 ОПОЛОСНУТЬ БАК  
 И НАПОЛНИТЬ ЕГО  
 СВЕЖЕЙ ВОДОЙ  
 ОК



**УДАЛЕНИЕ НАКИПИ**  
 ОПОРОЖНИТЬ ПОДДОН  
 ДЛЯ СБОРА КАПЕЛЬ  
 ОК

**УДАЛЕНИЕ НАКИПИ**  
 ВСТАВИТЬ  
 САРПУССИНАТОРЕ  
 В СБОРЕ  
 ОК

**ОЧИСТКА САРПУССИНАТОРЕ**  
 УСТАНОВИТЬ ЕМКОСТЬ  
 ПОД УСТРОЙСТВО  
 ПОДАЧИ КОФЕ  
 ОК

- 10** Вставьте емкость под трубку горячей воды и вместительную емкость под Сарруссинаторе.

Нажмите кнопку .

*Примечание: вместимость емкости должна быть не менее 1,5 литра. Если вы не располагаете емкостью достаточной вместимости, остановите цикл нажатием на кнопку , опорожните емкость, снова поместите в машину и возобновите цикл, нажав кнопку .*

- 11** С этого момента машина начнет подачу средства для удаления накипи с определенными интервалами (отметка указывает на состояние прохождения цикла).

- 12** Когда раствор в баке закончится, машина попросит опорожнить бак и ополоснуть его свежей питьевой водой.

- 13** Тщательно ополосните бак и наполните его свежей питьевой водой.

Вставьте бак в машину. Нажмите кнопку .

- 14** Опорожните емкости, использованные для сбора выходящей из машины жидкости.

- 15** Вылейте из поддона для сбора капель всю имеющуюся жидкость и снова вставьте его.

Нажмите кнопку .

- 16** Убедитесь в том, что насадка Сарруссинаторе вставлена в машину.

Нажмите кнопку .

- 17** Вставьте емкость под трубку горячей воды и вместительную емкость под Сарруссинаторе.

Нажмите кнопку .

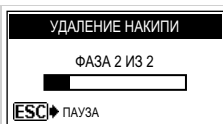

**18** Машина произведет цикл ополаскивания.

*Примечание: фаза ополаскивания требует использования определенного количества воды, заданного производителем. Это позволяет выполнить оптимальный цикл ополаскивания для гарантирования подачи продуктов при оптимальных условиях. Появление запроса на наполнение бака во время выполнения цикла ополаскивания является нормальным и является частью процедуры.*

*Примечание: Цикл ополаскивания может быть приостановлен нажатием кнопки "☺"; для возобновления цикла нажмите кнопку "☺". Это позволит освободить емкость и отлучиться на короткое время.*

**19** По окончании цикла ополаскивания машина выполняет цикл подогрева и ополаскивания для подачи напитков.

**20** Опорожните емкости, использованные для сбора выходящей из машины жидкости, и снова установите устройство подачи кофе.

**21** Машина готова к применению.





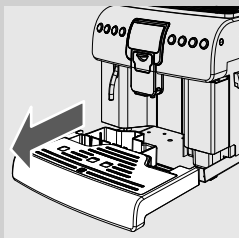

*Примечание:*





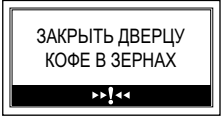

- раствор для удаления накипи должен быть утилизирован в соответствии с требованиями, предусмотренными производителем и/или нормами, действующими в стране пользования кофемашиной;
- после выполнения цикла очистки от накипи произведите:
  - 1 промывку блока приготовления кофе, как описано в параграфе "Блок приготовления кофе" главы "Чистка и техническое обслуживание";
  - 2 ополаскивание Cappuccinatore под проточной водой.

После выполнения цикла очистки от накипи слейте жидкость из поддона для сбора капель.

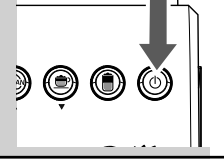

**Сообщения ЖК-дисплея**

Отображаемое сообщение-инструкция	Как сбросить сообщение
 <p>ЗАКРЫТЬ БОКОВУЮ ДВЕРЦУ »!«</p>	<p>Чтобы машина могла работать, необходимо закрыть дверцу для обслуживания.</p>
 <p>ВСТАВИТЬ ПОДДОН ДЛЯ СБОРА КАПЕЛЬ »!«</p>	<p>Вставьте поддон для сбора капель.</p>
 <p>ВСТАВИТЬ КОНТЕЙНЕР ДЛЯ СБОРА ОТХОДОВ »!«</p>	<p>Вставьте контейнер для сбора отходов.</p>
 <p>ЗАКРЫТЬ ДВЕРЦУ КОФЕ В ЗЕРНАХ »!«</p>	<p>Закрыть или установить правильно внутреннюю крышку емкости для кофе в зернах для подачи любого продукта.</p>
 <p>НАПОЛНИТЬ БАК ВОДОЙ »!«</p>	<p>Достать бак и наполнить его свежей питьевой водой.</p>
 <p>ВСТАВИТЬ БЛОК ПРИГОТОВЛЕНИЯ »!«</p>	<p>Вставить блок приготовления кофе в собственное гнездо.</p>
 <p>ВСТАВИТЬ САРРУССИНАТОРЕ »!«</p>	<p>Была выбрана операция, требующая подачи молока. Вставить Сарруссинаторе в машину, как указано в руководстве.</p>
 <p>ВСТАВИТЬ КЛАПАН В САРРУССИНАТОРЕ »!«</p>	<p>Была выбрана операция, требующая подачи молока. Вставить в Сарруссинаторе ранее снятый клапан, как указано в руководстве (пункт 12, стр. 42).</p>
 <p>ДОБАВИТЬ КОФЕ »!«</p>	<p>Наполнить емкость кофе в зернах.</p>

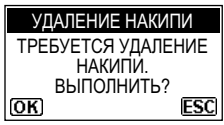
Отображаемое сообщение-инструкция	Как сбросить сообщение
	<p>Необходимо выполнить цикл очистки от накипи. С этим сообщением можно продолжать пользоваться машиной, но при этом существует риск возникновения неполадок в работе. Напоминаем, что неисправности, вызванные невыполнением цикла очистки от накипи, не покрываются гарантией.</p>
	<p>Необходимо произвести замену фильтра для воды "Intenza" на новый. Выполнить замену фильтра, как описано на стр. 14.</p> <p>Аварийный сигнал отображается только в том случае, если функция "ПОДКЛЮЧ. ФИЛЬТРА" на ON. (См. стр. 37).</p>
	<p>Машина сигнализирует, что через несколько циклов нужно будет опорожнить емкость для отходов. С этим сообщением еще можно выполнять подачу продуктов.</p>
	<p>Достать контейнер для сбора отходов и удалить отходы в подходящую емкость.</p> <p><u>Примечание: контейнер для сбора отходов должен опорожняться только тогда, когда машина запрашивает об этом, и при включенной машине. Опорожнение контейнера при выключенной машине не позволяет машине регистрировать выполненное опорожнение.</u></p>
	<p>Мигающий красный светодиодный индикатор. Машина в режиме ожидания.</p> <p>Можно изменить установки режима ожидания (см. стр. 36).</p> <p>Нажать кнопку "⏻".</p>
	<p>Возникло событие, требующее повторного включения машины. Записать код (E xx), указанный внизу. Выключить машину и включить ее заново через 30 секунд. Если проблема повторяется, связаться с центром обслуживания.</p>
	<p>Если панель экрана появляется после запуска машины, это означает, что требуется провести цикл очистки от накипи. Нажать кнопку "☹️", чтобы попасть в меню удаления накипи, и обратиться к соответствующему параграфу. Нажатием кнопки "☹️" можно продолжить работу машины. Напоминаем, что неисправности, вызванные невыполнением цикла очистки от накипи, не покрываются гарантией.</p>

## Решение проблем

События	Причины	Способ устранения
Машина не включается.	Машина не подключена к сети электропитания, и/или выключатель находится в положении "0".	Подключить машину к сети электропитания и/или перевести выключатель в положение "I".
Кофе не очень горячий	Чашечки холодные.	Нагреть чашечки горячей водой.
	Устройство подогрева чашек дезактивировано.	Активировать устройство подогрева чашек и подождать, пока чашечки нагреются.
Кофе с недостаточным количеством кремовой пенки. <b>(См. примечание)</b>	Смесь не подходит или кофе не свежей поджарки, или очень крупный помол.	Заменить кофейную смесь или отрегулировать помол, как описано в параграфе "Регулировка кофемолки".
Машина тратит много времени на нагревание или количество воды, выходящей из трубки, ограничено.	Контур машины засорен накипью.	Произвести чистку машины от накипи.
Во время подачи молока на насадке Сarruccinatore образуются пузыри.	Штуцеры трубок неправильно подсоединены или не полностью вставлены в Сarruccinatore и/или термос.	Полностью вставить всасывающую трубку в Сarruccinatore и/или в термос (если используется).
Из насадки Сarruccinatore выходит пар, когда она подсоединена к термосу и/или когда всасывается молоко.	В термосе и/или емкости закончилось молоко.	Проверить наличие молока и при необходимости снова наполнить термос или заменить емкость для молока новой.
	Отсутствует внутренняя трубка термоса.	Установить трубку в крышку термоса.
Блок приготовления кофе не вынимается.	Блок приготовления кофе вне положения.	Включить машину. Закройте дверцу для обслуживания. Устройство подачи автоматически возвращается в начальное положение.
	Контейнер для сбора отходов вставлен.	Вынуть контейнер для сбора отходов перед удалением устройства подачи.
Машина выполняет помол, а кофе не выходит. <b>(См. примечание)</b>	Блок приготовления кофе загрязнен.	Прочистить блок приготовления кофе (параграф "Блок приготовления кофе").
	Устройство подачи загрязнено.	Промыть устройство подачи.
Кофе слишком водянистый. <b>(См. примечание)</b>	Слишком низкая доза	Отрегулировать количество перемалываемого кофе.
Кофе выходит очень медленно. <b>(См. примечание)</b>	Кофе слишком крупного помола.	Заменить кофейную смесь или отрегулировать помол, как описано в параграфе "Регулировка кофемолки".
	Блок приготовления кофе загрязнен.	Прочистить блок приготовления кофе (параграф "Блок приготовления кофе").
Кофе выходит за пределы устройства подачи.	Устройство подачи закупорено или в неправильном положении.	Прочистить устройство подачи и его выходные отверстия. Правильно разместить устройство подачи.

Примечание: эти проблемы находятся в пределах нормы, если была изменена кофейная смесь, или в случае, когда выполняется первая установка.

Просим обращаться в наш центр телефонного обслуживания по номеру, приведенному на последней странице данного документа, при любых проблемах, не перечисленных в таблице, или если предложенные решения не устраняют проблему.

## Технические характеристики

Производитель оставляет за собой право изменять технические характеристики изделия.

Номинальное давление - Номинальная мощность - Питание	См. табличку, расположенную на дверце изнутри
Материал корпуса	Термопласт/Металл
Размеры (д х ш х г) (мм)	336 x 380 x 450
Масса	15 кг
Длина провода	1,2 м
Панель управления	На передней части
Насадка для приготовления кофе капучино «Cappuccinatore»	Специально для приготовления капучино
Бак для воды	2,2 литра - Съемный
Объем емкости для кофе (гр)	320
Объем емкости отходов	19
Давление насоса	15 бар
Бойлер	Нержавеющая сталь
Предохранительные устройства	Термостаты/термопредохранители

## Утилизация отходов

- Вывести из эксплуатации неиспользуемые приборы.
- Выньте вилку из розетки и перережьте электрический шнур.
- В конце жизни прибора отправьте устройство в подходящее место по сбору отходов.

Данное изделие соответствует требованиям директивы ЕС 2002/96/ЕС.



Символ , указанный на приборе или на его упаковке, обозначает, что по окончании срока службы прибор должен быть утилизирован отдельно от бытовых отходов. В связи с этим пользователь должен сдать прибор в соответствующий пункт приемки по переработке электрического и электронного оборудования. Соответствующий отдельный сбор аппаратуры, предназначенной для последующего извлечения из нее материалов, переработки и утилизации безвредным для окружающей среды методом, позволяет избежать возможных негативных последствий для окружающей среды и здоровья, а также содействует повторному использованию и/или переработке материалов, из которых изготовлена аппаратура. Для получения более подробной информации о переработке этого изделия обратитесь в городскую администрацию, службу по сбору бытовых отходов или в магазин, где вы приобрели изделие.